

Blackton

Инструкция пользователя

40"

LED телевизор

Bt 40FS36B

Smart TV



Содержание

Меры техники безопасности	2
Правовая информация.....	3
Сборка подставки и настенная установка.....	4
Схема телевизора	5
Панель управления.....	5
Подключение к электросети	6
Пульт дистанционного управления.....	7
Первое включение телевизора	9
Конфигурация рабочего стола (домашней страницы) SMART TV	10
Настройки сети.....	11
Настройки устройства	11
Настройка телевизора	13
Меню настроек «Канал».....	13
Телетекст	17
Воспроизведение файлов	17
Поиск и устранение простых неисправностей	19
Безопасная утилизация	20
Важная информация.....	21
Техническое обслуживание.....	21
Технические характеристики	22
Информация о сертификации	23

Меры техники безопасности

Для Вашей безопасности и продления срока службы изделия, пожалуйста, внимательно прочитайте данную инструкцию перед использованием, а также установкой, эксплуатацией и чисткой телевизора. Рекомендуется сохранить данную инструкцию, чтобы обращаться к ней в дальнейшем.



Обращайте особое внимание на предупреждения, размещённые на корпусе телевизора.

Следуйте всем указаниям, приведённым в данной инструкции.

Применяйте только рекомендованные производителем приспособления и аксессуары. Использование несоответствующих приспособлений и аксессуаров может стать причиной неисправности или несчастного случая.

Подключайте телевизор только к розеткам с заземлением.

Если Вы не планируете использовать телевизор длительный период, то выньте кабель питания из розетки и отсоедините штекер антенны от телевизора.

Не допускайте перегибания и зажима кабеля питания, особенно в местах выхода кабеля из телевизора и соединения кабеля с вилкой.

При отключении кабеля питания беритесь за вилку, не тяните за сам кабель.

Избегайте превышения нагрузки на розетку электропитания и электроудлинителя. Перегрузка может послужить причиной возгорания или поражения электрическим током.

Если из телевизора пошёл дым, внутри слышны странные звуки или чувствуется странный запах, немедленно отключите телевизор от электросети и обратитесь в сервисный центр.

По вопросам технического обслуживания и ремонта обращайтесь только в сертифицированные сервисные центры.

Обслуживание требуется тогда, когда телевизор повреждён каким-либо образом (повреждён кабель питания или вилка, на телевизор пролита жидкость или внутрь попал посторонний предмет), если телевизор попал под дождь или находился во влажных условиях, работает не так, как указано в данной инструкции, в его работе произошли существенные изменения, телевизор падал или имеются повреждения на его корпусе.

Открытие задней крышки или попытка выполнить ремонт самостоятельно лишают права на гарантийный ремонт и могут привести к серьёзным травмам или вызвать поражение электрическим током, а также стать причиной возникновения пожара.

Следите, чтобы дети не залезали на телевизор или на подставку или не толкали его. При монтаже телевизора на стене убедитесь в том, что строго соблюдаются инструкции изготовителя. Используйте только те крепежные приспособления, которые рекомендованы изготовителем.

Не размещайте телевизор на неустойчивой тумбе, подставке, треноге или на шатком столе. Размещение телевизора на неустойчивых подставках может привести к падению телевизора, что может вызвать травму или повреждение.

Если используется тележка, будьте аккуратны при перемещении тележки с телевизором, чтобы избежать травм из-за опрокидывания.

Для дополнительной защиты данного телевизора при грозовой погоде отключите телевизор от розетки питания и отсоедините антенный кабель. Это предотвратит повреждение телевизора молнией или из-за перепадов напряжения питания.

Не используйте телевизор вблизи воды, например, рядом с раковиной, мойкой или стиральной машиной, во влажном подвале, вблизи бассейна и т.д.

После транспортировки в условиях низкой температуры перед включением телевизора дайте выдержку около часа при комнатной температуре, не включайте телевизор сразу, так как это приведет к образованию конденсата, что может вызвать пожар, поражение электрическим током или другие последствия.

Не размещайте на телевизоре тяжелые посторонние предметы и сосуды с жидкостями. Не устанавливайте на телевизор источники открытого огня, например, горящие свечи, так как это может привести к выходу телевизора из строя или к его возгоранию.

Перед чисткой телевизора выньте кабель питания из розетки. Для очистки используйте сухую мягкую ткань без ворса. При сильных загрязнениях — слегка влажную ткань.

Регулярно протирайте вилку питания сухой тканью. Влага или пыль на контактных штырях могут привести к возгоранию или поражению электрическим током.

Для обеспечения вентиляции оставляйте вокруг телевизора свободное пространство не менее 10 см. Не закрывайте вентиляционные и другие отверстия, так как недостаточная вентиляция может вызвать перегрев и сокращение срока службы телевизора.

Не устанавливайте телевизор вблизи источников тепла, таких как батареи центрального отопления, тепловые радиаторы, обогреватели, печи или другие устройства, излучающие тепло.

Никогда не вставляйте посторонние предметы в вентиляционные отверстия и открытые части телевизора. При эксплуатации телевизора используется высокое напряжение. Попадание посторонних предметов внутрь телевизора может послужить причиной поражения электрическим током и привести к повреждению деталей телевизора. Детям младше 3 лет не следует пользоваться телевизором.

При использовании наушников не устанавливайте слишком высокую громкость, чрезмерное звуковое давление может привести к потере слуха.

Использование видеоигр или других внешних источников сигнала, дающих неподвижное изображение в течение двух и более часов, может оставить неустранимые последствия в виде следов этого изображения на экране телевизора. Аналогичные последствия может вызвать длительный просмотр фильмов или передач в формате 4:3, т. к. в результате различной степени излучения по центру и по краям экрана, могут остаться полосы. В целях сохранения экрана рекомендуется устанавливать невысокую яркость и контрастность изображения во время видеоигр или просмотра неподвижных изображений. Повреждение экрана в результате продолжительного отображения неподвижного изображения не подлежит гарантийному обслуживанию.

Основа жидкокристаллической панели, используемой в телевизоре, сделана из стекла. Поэтому она может разбиться при падении телевизора или ударе его другим предметом. Если ЖК-панель разбилась, перед тем, как дотрагиваться до неё, обязательно отсоедините вилку питания от розетки. Будьте аккуратны, не поранитесь осколками стекла.

Жидкокристаллическая панель — это высокотехнологическое изделие, дающее изображение высокого качества. Иногда на экране телевизора могут появиться

несколько неактивных пикселей в виде фиксированных точек синего, зелёного, красного или чёрного цвета. Имейте в виду, что это не оказывает влияния на работоспособность телевизора.

Правовая информация

Во всех установленных применимым законодательством случаях компания импортёр и/или организация, уполномоченная на принятие претензий, ни при каких обстоятельствах не несёт ответственности по фактическим, случайным и/или косвенным убыткам, а также упущенной выгоде, утрате деловых возможностей, потере дохода, потере информации, утрате репутации или потере денежных средств.

Максимальная ответственность импортёра и/или организации, уполномоченной на принятие претензий, в связи с использованием данного устройства, описанного в настоящей инструкции, ограничивается суммой, выплачиваемой клиентом при покупке данного устройства.

Информация о продуктах и/или услугах, произведённых и/или оказанных не компаниями или о независимых веб-сайтах, неподконтрольных и не тестируемых компаниями, не носит рекомендательного характера и не рекламируется компанией. Компания не несёт никакой ответственности за выбор, функциональность и использование веб-сайтов или продукции и/или услуг сторонних производителей.

Компания также не несёт ответственности за точность и/или достоверность данных и программного обеспечения, размещённых на веб-сайтах сторонних производителей. За дополнительной информацией обращайтесь к поставщику услуг.

Компания обращает внимание на тот факт, что использование любых сведений или продуктов, размещённых в интернете, сопровождается риском.

Устройство соответствует требованиям: ТР ТС 020/2011 «Электромагнитная совместимость технических средств»; ТР ТС 004/2011 «О безопасности низковольтного оборудования» и ТР ЕАЭС 037/2016 «Об ограничении применения опасных веществ в изделиях электроники и радиоэлектроники».

Сборка подставки и настенная установка

Перед установкой телевизора распакуйте телевизор и убедитесь в наличии всех комплектующих:

- телевизор;
- инструкция пользователя;
- пульт дистанционного управления;
- кабель питания (может быть подсоединён к телевизору);
- батареи AAA (2 шт.);
- винты крепления опоры (4 шт.);
- подставки (2 шт.);
- индивидуальная упаковка;
- гарантийный талон.

В случае их отсутствия обратитесь к продавцу.

Сборка подставки

1. Прежде чем прикрепить/снять подставку, убедитесь, что телевизор выключен.
2. Положите телевизор экраном вниз на мягкую поверхность, чтобы предотвратить его повреждение.
3. Извлеките из упаковки подставки и вставьте в разъемы в нижней части телевизора.
4. Закрепите подставки, используя 4 винта, идущие в комплекте.

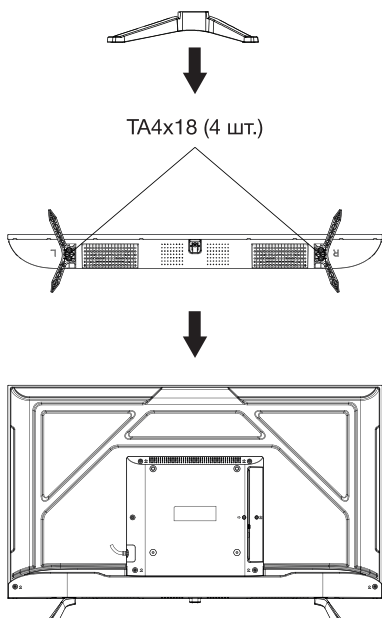

Чтобы отсоединить подставки от телевизора, выполните шаги 3 и 4 в обратном порядке.

Настенная установка (опционально)

Телевизор может быть установлен на стену с помощью специального настенного кронштейна (не входит в комплект поставки). Перед установкой телевизора на стену необходимо снять стандартную подставку.

1. Положите телевизор экраном вниз на мягкую поверхность, чтобы предотвратить его повреждение.
2. Используя отвертку, открутите винты и снимите стандартную подставку в нижней части телевизора.
3. Разметьте карандашом расстояние между отверстиями для винтов в соответствии с размерами кронштейна.
4. Просверлите в стене отверстия и вставьте 4 анкерных болта для крепления.

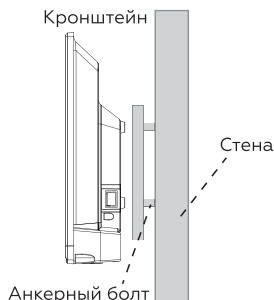

5. Закрутите винты на задней поверхности телевизора для фиксации кронштейна и повесьте конструкцию на стену.



Примечания:

- Схема выше дана только для справки.
- Для крепления используйте кронштейны, отвечающие стандарту VESA..

Внимание! Не используйте телевизор в местах, где масло, дым или водяной пар могут его повредить.

Схема телевизора

Передняя панель

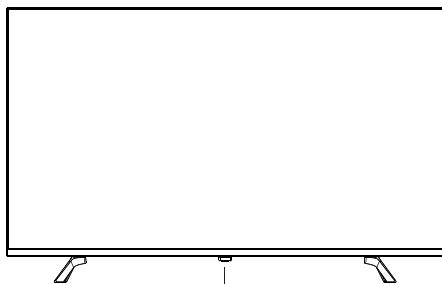

Кнопка питания/инфракрасный датчик/индикатор
питания

Датчик ДУ

Принимает дистанционные сигналы с пульта ДУ. Не ставьте ничего рядом с датчиком, так как это может повлиять на его работу.

Индикатор питания

В режиме ожидания индикатор горит красным цветом. В режиме работы индикатор не горит.

Кнопка питания

Нажмите кнопку, чтобы включить/выключить телевизор.

Примечания:

- Изображения приведены для справки.
- Фактическая последовательность и расположение кнопок панели управления могут отличаться от представленного в настоящей инструкции.
- При подаче питания телевизору требуется несколько секунд для загрузки программы. Не выключайте телевизор сразу же, так как это может вызвать неполадки в работе.

Задняя и боковая панели

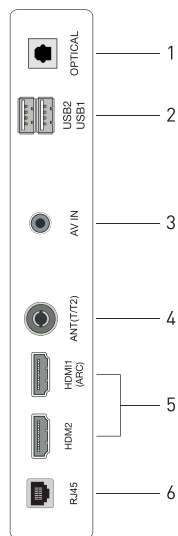
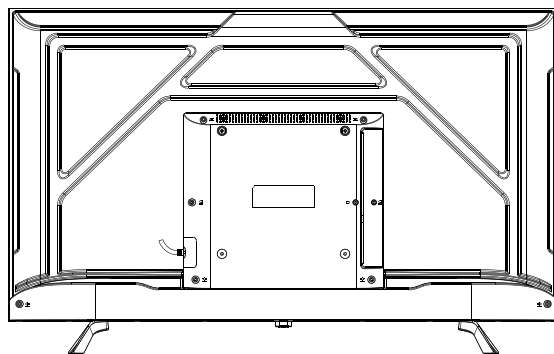

Разъёмы телевизора и их назначение

1. OPTICAL — разъём подключения к цифровому аудиоустройству.
2. USB1, USB2 — разъёмы для подключения накопителя USB.
3. AV IN — композитный аудиовидеовход (мини).
4. ANT (T/T2) — вход антенны аналогового и цифрового ТВ (эфирного или кабельного).
5. HDMI1, HDMI2 — вход аудио- и видеосигнала HDMI (HDMI1 — с функцией ARC).
6. RJ45 — разъём для подключения к интернет-сети.

Подключение к электросети

Телевизор должен быть подключен к источнику переменного тока с напряжением 100–240 В и частотой 50/60 Гц. Ни в коем случае не подсоединяйте телевизор к источнику питания с другими параметрами!

Перед тем, как подключить к телевизору какое-либо устройство, либо отключить устройство от телевизора, отключите питание телевизора и устройства, выполните необходимые соединения, затем включите питание телевизора и подключенного устройства. Когда Вы отключаете или подключаете кабель питания или сигнальный кабель, то держите его за вилку (изолированную часть) и не тяните за кабель.

Для получения оптимального качества изображения программ цифрового и аналогового ТВ рекомендуется использовать наружную антенну или местную кабельную сеть.

После подключения оборудования к какому-либо из входов телевизор будет воспроизводить программу, поступающую с этого оборудования, только после выбора соответствующего пункта в меню «Выбор источника сигнала» (см. ниже).

Установка батарей в пульт дистанционного управления

1. Чтобы открыть батарейный отсек пульта дистанционного управления, сдвиньте заднюю крышку.
2. Вставьте две батареи AAA. Убедитесь в том, что полярность батарей установлена правильно: ⊕ и ⊖ батареи совпадают с ⊕ и ⊖, указанными на батарейном отсеке.
3. Закройте крышку батарейного отсека.

Обращение с батареями

- Неправильное обращение с батареями может вызвать коррозию или течь, что может привести к пожару, травмам и повреждению имущества.
- Используйте батареи только такого вида, который указан в настоящем Руководстве.
- Не используйте одновременно старые и новые батареи или батареи различных типов.
- Не выбрасывайте батареи вместе с бытовым мусором. Утилизируйте батареи в соответствии с местным законодательством.

Использование пульта ДУ

При работе пульта дистанционного управления используется датчик на телевизоре и передатчик команд на передней стороне пульта. Направляйте пульт дистанционного управления точно на датчик телевизора. Если какой-либо предмет или препятствие находится между пультом ДУ и приёмником на телевизоре, управление может не работать.

При использовании телевизора в ярко освещенном месте ИК-приёмник сигнала пульта дистанционного управления может не работать должным образом. Рекомендуемое эффективное расстояние для использования пульта дистанционного управления 7 м.





Пульт дистанционного управления



Примечание. В некоторых модификациях ПДУ кнопка OK заменяется кнопкой ENTER, а кнопку SOURCE заменяет кнопка INPUT.

Управление в режиме ATV/ЦТВ

1. Кнопка включения/выключения дежурного режима телевизора.
2. Временное отключение звука.
3. Вызов домашней страницы (используется в смарт-режиме).
4. Цифровые кнопки выбора канала.
5. Возврат на предыдущий канал.

6. **LIST**: кнопка вызова списка каналов.
7. **INFO**: кнопка вывода на экран информации о телеканале/источнике сигнала
8. **AUDIO**: кнопка включения/переключения аудио языков в режиме цифрового телевидения.
9. **SUBTITLE**: кнопка включения/переключения субтитров в режиме цифрового телевидения.
10. **SOURCE**: кнопка выбора источника сигнала. В открывшемся меню выберите нужный источник и нажмите кнопку ОК.
11. **MENU**: кнопка перехода в меню настроек телевизора/возврата в предыдущий уровень раздела меню.
12. **AD**: кнопка включения/выключения связанного звукового меню.
13. Кнопки навигации, перемещение в режиме отображения системного меню
14. Ввод/подтверждение выбранной операции.
15.  Кнопка включения/выключения виртуального курсора мыши.
16. Кнопка возврата к предыдущей странице.
17. Кнопки регулировки уровня громкости (больше/меньше).
18. Кнопки переключения каналов в порядке возрастания/убывания.
19. Включение/выключение телетекста.
20. Запись программ в режиме цифрового ТВ.
21. **EXIT**: кнопка выхода из текущего меню/окна.
22. **EPG**: кнопка вывода на экран электронного расписания передач в режиме цифрового телевидения.
REVEAL: отображение скрытого текста в режиме телетекста.
23.  Кнопка включения воспроизведения/пауза в режиме медиаплеера.
INDEX: Прямой выбор главной страницы телетекста.
24.  Кнопка остановки воспроизведения в режиме медиаплеера.
ZOOM: кнопка выбора формата страницы телетекста.
25.  Кнопка быстрой перемотки назад.
HOLD: кнопка удержания/возобновления чередования страниц телетекста.
26.  Кнопка быстрой перемотки вперед.
LANGUAGE: изменение языка отображения телетекста.
27. Цветные кнопки: предназначены для выполнения функций, обозначенных в соответственно окрашенных объектах при работе с меню и телетекстом.

Примечание: Кнопки пульта ДУ, не упомянутые в описании, не используются при управлении телевизором.

Первое включение



После выполнения необходимых подключений подсоедините вилку питания телевизора к электрической розетке.

Телевизор перейдет в режим ожидания. В режиме ожидания нажмите кнопку  на телевизоре или на пульте ДУ для того, чтобы включить телевизор.



Первичная настройка

Когда телевизор включается в первый раз, ряд экранных подсказок поможет в настройке основных телевизионных параметров.

1. Язык

Нажмите кнопки навигации | для выбора языка меню, далее нажмите кнопку **OK** для подтверждения выбора.

2. Часовой пояс

Нажмите кнопки навигации | для выбора Вашего часового пояса, далее нажмите кнопку **OK** для подтверждения.

3. Настройка сети

Выберите тип сети: проводная (LAN) или беспроводная (Wi-Fi). Введите необходимые данные.

4. Выбор ТВ-программ/видео

Выберите источник сигнала для просмотра Домашней страницы, ТВ-программ или другого видео. Выберите тип сигнала. Далее выберите тип поиска: аналоговые и цифровые каналы, только аналоговые или только цифровые каналы. Затем выберите тип сканирования и нажмите кнопку **OK** для запуска автопоиска программ. Поиск может занять некоторое время. По окончании поиска первичная настройка закончена.

Примечание. Если телевизор не нашёл телеканалов, проверьте правильность подключения и настройки антенны. Запустите автопоиск телеканалов заново. Если телевизор ловит не все телеканалы, это означает, что Ваша антенна не работает должным образом. Рекомендуется провести обслуживание антенны.

Меню первичной настройки также появляется после восстановления заводских настроек телевизора.

Выключение телевизора

Если требуется на время выключить телевизор, то нажмите кнопку  **POWER** на корпусе телевизора или на пульте ДУ. Если необходимо отключить телевизор полностью, то отсоедините сетевой шнур питания от электросети.

Примечания. При перебоях в сети электропитания после восстановления напряжения телевизор автоматически перейдёт в режим ожидания.

Не рекомендуется слишком часто включать и выключать телевизор во избежание ненадёжной работы.



При ожидаемых перебоях в сети электропитания или грозе рекомендуется отключить вилку питания телевизора от сети. В режиме приёма телепрограмм при отсутствии сигнала телестанции в течение длительного времени, телевизор автоматически перейдёт в режим ожидания.

Нет сигнала

Сообщение «No signal» (сигнал отсутствует) появится на экране, когда нет входящего сигнала с внешнего источника. Телевизор автоматически перейдёт в режим ожидания при отсутствии сигнала в течение длительного времени.

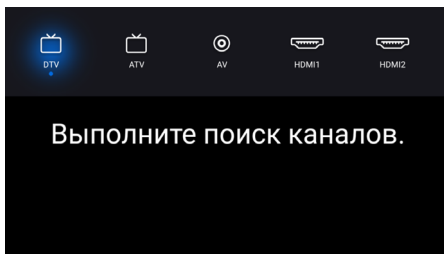
Выбор источника сигнала



Чтобы выбрать источник сигнала для воспроизведения, нажмите кнопку **SOURCE** на пульте ДУ и в меню источников сигнала кнопками навигации | выберите доступный источник сигнала, после чего нажмите кнопку **OK** для подтверждения выбора.

Примечание. Перед тем как выбрать соответствующий источник сигнала, убедитесь в том, что сделаны все необходимые присоединения к этому источнику сигнала.

Настройка уровня громкости

Вы можете регулировать уровень громкости, нажимая кнопки +/- на пульте ДУ.

Блокировка звука

Чтобы заблокировать звук, нажмите кнопку **🔇** на пульте ДУ.

Чтобы отключить блокировку звука и вернуться к предыдущему уровню громкости, нажмите кнопку **🔇** ещё раз.

Переключение телеканалов

Нажмите кнопку **Р^** на пульте ДУ, чтобы переключиться на следующий канал. Нажмите кнопку **Рv** на пульте ДУ, чтобы переключиться на предыдущий канал. Кроме того, Вы можете использовать цифровые кнопки пульта ДУ для ввода номеров телеканалов.

Например, для переключения на телеканал 3 нажмите кнопку **3**.

Для переключения на телеканал 24 нажмите кнопку **2** и сразу же — кнопку **4**.

Кроме того, даже если телевизор находится в режиме воспроизведения сигнала с другого источника, нажатие на цифровые кнопки приведёт к переключению на просмотр соответствующего телевизионного канала.

Примечание. Если пункт меню выделен серым, это означает, что он временно недоступен и не может быть изменён. Некоторые пункты меню могут быть скрыты в зависимости от текущего режима телевизора или сигнала используемых источников.

В инструкции описан способ навигации по меню только с помощью пульта ДУ.

Конфигурация рабочего стола (домашней страницы) SMART TV

Нажмите кнопку вызова домашней страницы **🏠** (кнопка 3 в описании пульта) — Вы попадёте в центральный интерфейс для различных функций, позволяющий пользователю получить доступ к функциям телевизора.

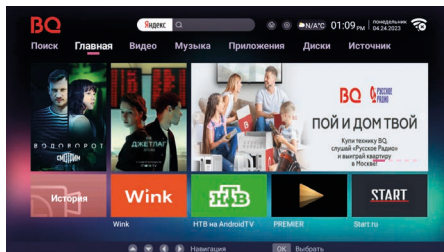

Пользуясь кнопками навигации, можно перейти в меню **Главная**, **Поиск**, **Видео**, **Музыка**.

Выбрав пункт меню **Приложения**, Вы можете зайти в магазин приложений, а также выбрать приложение к запуску из установленных.

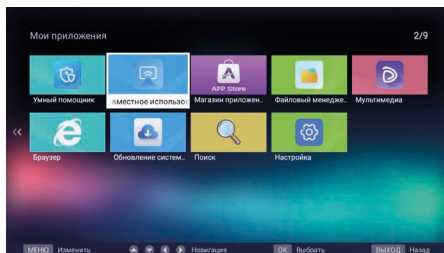

В меню **Диски** Вы можете управлять установленными и встроенными накопителями.

Меню **Источник** позволит Вам перейти к источникам сигнала.

В верхней части, рядом с поиском, расположены режим **Родительский контроль** и **Настройки**.

Для настройки **Родительского контроля** выберите при помощи клавиш навигации иконку **Настройки** в меню **Домашней страницы**. Затем выберите **Родительские настройки**.

Нажмите «Войти» и введите пароль, который будет препятствовать ребенку покинуть режим Родительского контроля.

В меню Родительские настройки доступны настройки таймеров допустимого времени просмотра, фильтрация контента и прочее.

Для перехода в режим Родительского контроля выберите при помощи клавиш навигации соответствующую иконку в меню Домашней страницы.

Для того, чтобы изменить настройки телевизора, выберите при помощи клавиш навигации соответствующую иконку в меню Домашней страницы.

Системные настройки — основное меню настроек. Делится на подпункты Сеть, Язык, Настройки, Восстановление, Другое, Сведения.

Родительские настройки — настройки таймеров допустимого времени просмотра, фильтрация контента и прочее.

Обои — выбор изображения на заставку.

Подпункты Системных настроек

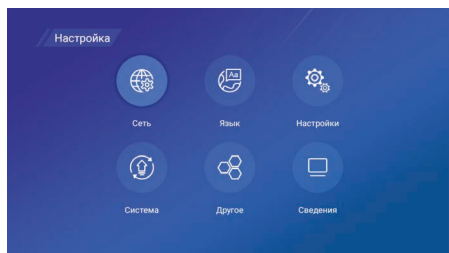

Сеть – настройки Wi-Fi сетей, подключение Ethernet(LAN) сети, точка доступа Wi-Fi.

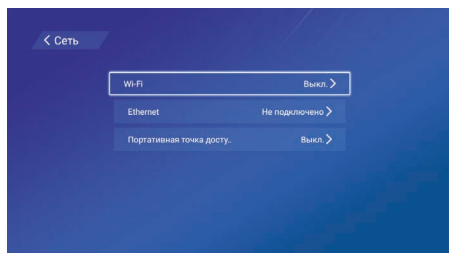

В настройках Wi-Fi сетей вы можете выбирать параметры для подключения к той или иной сети Wi-Fi.

В меню подключения Ethernet(LAN) сети Вы можете включить или отключить подключение к локальной интернет сети по кабелю RJ45.

В меню точки доступа Wi-Fi Вы можете создать свою точку раздачи Wi-Fi и использовать телевизор как маршрутизатор. Предварительно рекомендуется подключить ТВ к LAN-сети.

Язык — выбор языка. Выберите язык, на котором хотите видеть интерфейс вашего телевизора.

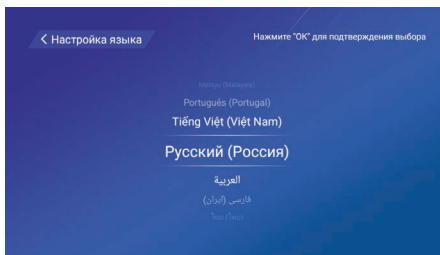

Настройки — выбор даты и времени, изменение имени устройства, предпочитаемый метод ввода текста и данные о хранилище.

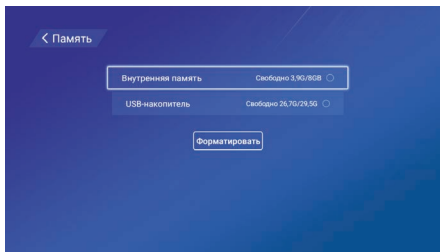
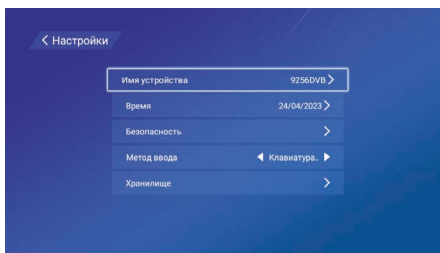

Система — опции восстановления заводских настроек, а также параметры обновлений.

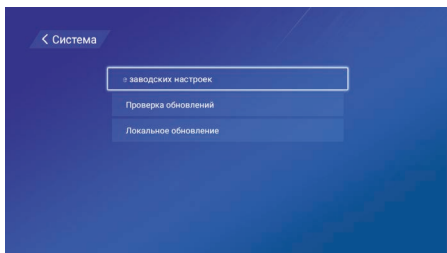

Другое — управления учетными записями, перезагрузка устройства.

Сведения — данные об устройстве.

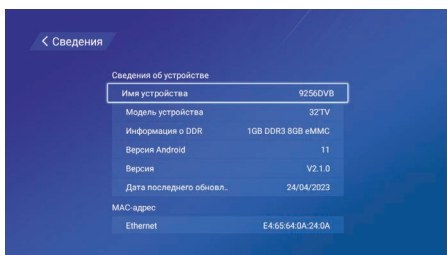

Настройка телевизора

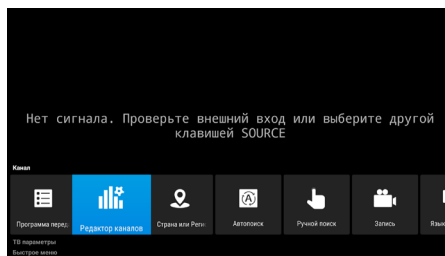

Нажмите кнопку **MENU** для вызова основного меню на экран ТВ.

После проведения соответствующих настроек, нажмите еще раз кнопку **MENU** для запоминания настроек и выхода в предыдущее меню или кнопку **OK** для выхода в начальное меню.

Меню настроек «Канал»

Кнопками управления выберите подменю **Канал**: Программа передач; Редактор каналов; Страна или регион; Автопоиск; Ручной поиск; Запись; Язык субтитров; Звук; Установки цифрового ТВ.

Программа передач

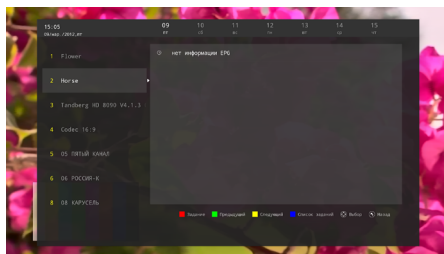

При просмотре цифрового телевидения можно видеть расписание телепередач.

EPG (телегид)

Нажмите кнопку **EPG** для вызова телегида: чтобы выбрать телепрограмму, либо получить информацию о текущей программе, либо о программе, которая начнется в будущем. Кнопками **▲|▼** перемещайтесь между столбцами телегида. Кнопками **▲|▼** выбирайте различные каналы/программы в списке. Повторно нажмите кнопку **EPG** для выхода из режима телегида.

Редактор каналов



Каналы можно редактировать и изменять в соответствии с отображением на экране.

Страна или регион

Кнопками навигации выберите нужную страну или регион и нажмите кнопку **OK** для подтверждения.

Автопоиск

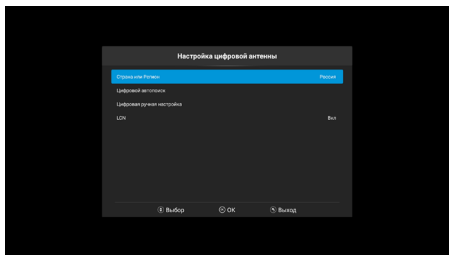

Кнопками навигации выберите **Цифровой автопоиск**, нажмите кнопку **OK** для начала поиска каналов.

Включенная опция **LCN** означает, что весь найденный контент в перечне будет упорядочен по логике провайдера услуг телевидения.

Отключите данную функцию, если хотите определить порядок каналов в списке самостоятельно.

Ручной поиск

Для начала ручного поиска нажмите кнопку **OK**.

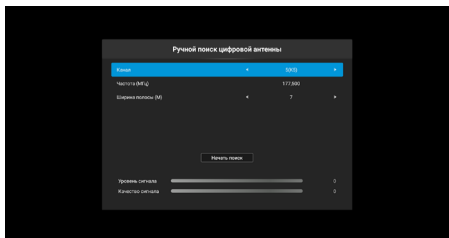

Запись

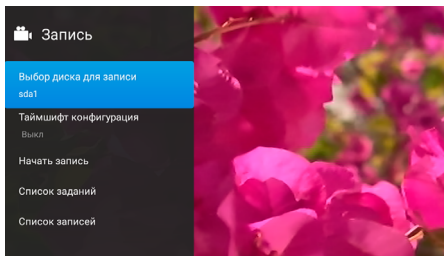

Выберите кнопками навигации в подменю **Запись** нужное действие и подтвердите его нажатием кнопки **OK**.

Подготовка

Подключите USB-накопитель или USB жесткий диск в разъем USB телевизора.

Примечание. Объем USB-накопителя должен быть не менее 512 Мбайт. USB-накопитель должен поддерживать стандарт USB 2.0.

Функция **Запись** может использоваться только в режиме цифрового ТВ. В некоторых моделях ТВ предусмотрено два USB-разъёма. При подключении двух USB-устройств для записи можно использовать оба устройства.

Запись будет продолжаться, пока Вы не нажмете кнопку **Стоп**, или пока память устройства не заполнится.

В режиме видеозаписи не следует переключаться на другой канал или другой источник сигнала.

В случае потери сигнала видеозапись будет приостановлена, пока сигнал не восстановится. В результате часть содержания передачи может быть утеряна. Во время видеозаписи не следует выключать телевизор, т. к. в этом случае видеозапись будет остановлена. Копирование файлов в коммерческих целях запрещается.

Используйте только высокоскоростные накопители для записи телепередач, в противном случае качество видеозаписи будет низким либо невозможным. Сохраняйте резервные копии важных файлов. Производитель не несёт ответственности в случае потери данных в результате неисправности или неправильной эксплуатации телевизора.

Язык субтитров

При помощи этого подменю можете выбрать необходимый язык субтитров.

Установки цифрового ТВ

В этом подменю можно выбрать и подтвердить кнопкой **OK** необходимые параметры для просмотра телевизора.

ТВ параметры

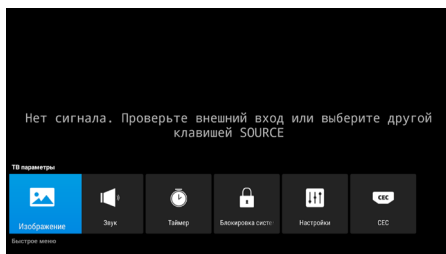

Войдите в меню настроек телевизора, нажав кнопку **MENU** и выберите кнопками управления подменю настроек **ТВ параметры**.

Меню Изображение

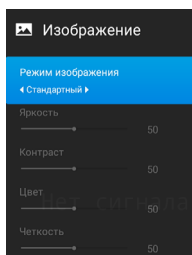

В режиме SMART TV нажмите кнопку **MENU**.

Стрелками **▲|▼** выделите желаемый параметр меню, который Вы хотите изменить. Далее кнопками **◀|▶** поменяйте значение параметра.

Выберите желаемый для вас режим изображения.

Вы также можете воспользоваться кнопкой **P.Mode** на пульте ДУ для прямого переключения этих режимов без входа в основное меню.

Включенная функция DNR позволяет автоматически менять значения цвета и яркости картинки, значительно улучшая её качество.

Меню Звук

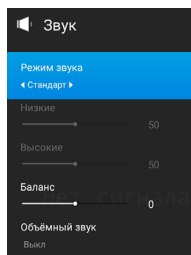

Кнопками **▲|▼** выделите желаемый параметр меню, который Вы хотите изменить. Далее кнопками **◀|▶** поменяйте значение параметра.

Режим звука (предустановка звука). Выберите желаемый для Вас режим звука, основанный на заданных предустановках уровня воспроизведения высоких и низких частот. Кнопками **◀|▶** выберите нужный. Вы также можете воспользоваться кнопкой **S.Mode** на пульте ДУ для прямого переключения этих режимов без входа в основное меню.

Примечание. Самостоятельную настройку уровня высоких и низких частот можно произвести только в режиме «Пользовательский».

Низкие частоты (Бас)

Настройка уровня звучания низких частот.

Высокие частоты (Дискант)

Настройка интенсивности звучания высоких частот.

Баланс

Настройка соотношения громкости звука через левый и правый динамики.

Включенный режим AVL позволяет выравнивать уровень звукового сигнала, так как на разных каналах уровень звука может сильно различаться.

Таймер

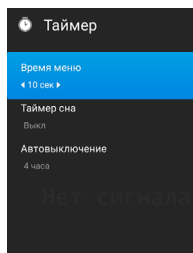

Настройка времени нахождения меню на экране, таймера сна и автовывключения телевизора.

Блокировка системы

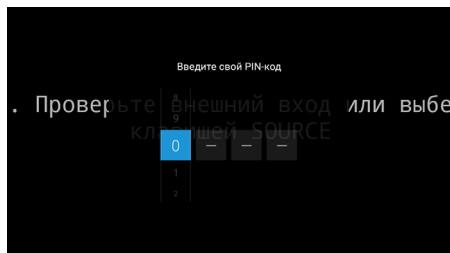

Нажмите кнопку **OK** для входа в подменю. Введите PIN-код (по умолчанию — 0000) для входа в систему. Установите Ваш новый пароль, используя цифровые кнопки пульта ДУ. Подтвердите новый пароль повторно для его записи в память ТВ. Нажмите кнопку **EXIT** для выхода из этого подменю.

CEC

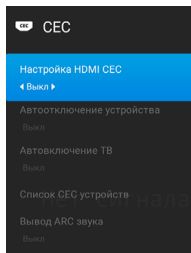

Эта функция позволяет управлять сразу несколькими устройствами, используя один пульт. Подключения между устройствами производится по кабелю HDMI. Нажмите кнопку **OK** для перехода в это подменю. Кнопками управления **◀▶** выбирайте настройки, указанные в подменю, кнопкой **OK** подтверждайте нужные Вам. Нажмите кнопку **EXIT** для выхода из этого подменю.

Быстрое меню

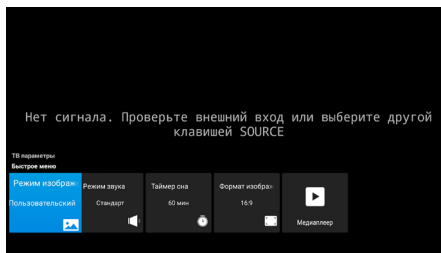

Войдите в меню настроек телевизора, нажав кнопку **MENU** и выберите кнопками управления подменю **Быстрое меню**.

Используя кнопки управления можно быстро настроить необходимые параметры изображения, звука, таймера, формата экрана, перейти в режим медиаплеера.

Телетекст

Отображение телетекста

Выберите телеканал с сигналом телетекста.

Нажмите кнопку **ТЕХТ**, чтобы войти в режим телетекста.

Нажмите кнопку **ТЕХТ** для возврата или выхода в нормальный режим ТВ/ЦТВ.

Цветные кнопки

(красная, зелёная, жёлтая и синяя)

Нажимайте эти кнопки для прямого доступа к соответствующим цветным страницам, отображаемым в нижней части телетекста.

Воспроизведение файлов

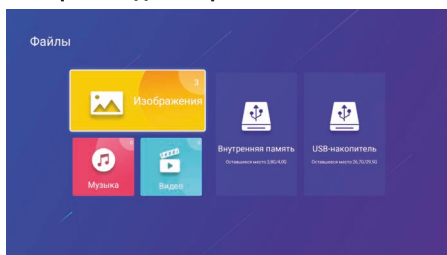

Проигрывание медиа-файлов

- Вставьте USB-накопитель в соответствующий порт телевизора.
- Кнопками выберите раздел **Приложения**, затем выберите **Файлы** и нажмите кнопку **OK**.

Медиавозможности устройства позволяют Вам проигрывать видео и музыкальные файлы.

Примечания. Некоторые накопительные устройства используют нестандартный USB-протокол, что может помешать их корректному распознаванию телевизором, что не является неисправностью. Параметры питания накопителя USB: 5 В, 500 мА.

Файлы, созданные специальными алгоритмами, могут не поддерживаться мультимедиа плеером.

Если Ваш файл не поддерживается устройством, переконвертируйте его в один из поддерживаемых форматов. Скорость чтения информации зависит от типа накопителя и объема памяти. Если скорость чтения низкая, это не является неисправностью.

Запрещается отсоединять накопитель USB во время чтения файлов, в противном случае возможно повреждение системных и других файлов. Во время выполнения нескольких задач из-за различий в совместимости устройств и стабильности их работы телевизор может «зависнуть» на время чтения файлов.

Скорость передачи данных можно повысить за счёт простой организации папок на накопителе. Рекомендуется использовать одноуровневую систему папок. Во время обработки информации телевизором в соответствии с Вашей последней командой не пытайтесь снова и снова нажимать на ту же кнопку, это может существенно снизить скорость работы системы.

В результате непредвиденного сбоя информации, записанная в память накопителя USB, может быть потеряна, поэтому рекомендуется сохранять резервные копии важных файлов. Время от времени проводите дефрагментацию внешнего жесткого диска, это поможет сделать работу с ним быстрее.

Фотографии

При просмотре фотографий сделайте соответствующие настройки в соответствии с содержимым, отображаемым на экране. Меню управления мультимедийными файлами трёх типов почти одинаково.

Музыка

Кнопками ◀▶ выберите раздел **Музыка** и нажмите кнопку **OK** для подтверждения. Музыкальные файлы могут проигрываться только из этого подменю. Используйте кнопки ▲▼ и ◀▶ для навигации между файлами, а затем нажмите ▶ для начала воспроизведения.

Нажмите кнопку **EXIT** на пульте управления для возврата в прежнее меню.

Видео

Кнопками ◀▶ выберите раздел **Видео**, а затем нажмите кнопку **OK** для подтверждения.

Видеофайлы могут проигрываться только из этого подменю. Используйте кнопки ▲▼ и ◀▶ для навигации между файлами, а затем нажмите ▶ для начала воспроизведения.

Нажмите кнопку **EXIT** на пульте управления для возврата в прежнее меню.

Поиск и устранение простых неисправностей

Перед обращением в сервисный центр просмотрите следующую таблицу и попытайтесь самостоятельно устранить неисправность в соответствии с рекомендациями в таблице.

Признаки неисправности	Возможная причина	Решение
Отсутствует изображение, отсутствует звук и не горит индикатор работы.	Не подключен сетевой шнур питания.	Подключите сетевой шнур питания к электрической розетке и убедитесь в наличии хорошего контакта.
	Розетка неисправна.	Убедитесь, что розетка исправна, подключив к ней другой электрический прибор.
	Телевизор выключен.	Включите телевизор кнопкой включения/выключения.
После подключения внешнего оборудования отсутствуют изображение и звук.	Оборудование подключено неправильно.	Убедитесь, что подключение выполнено правильно.
	Подключенное оборудование не выбрано в качестве источника сигнала.	Нажмите кнопку SOURCE и выберите в меню оборудование в зависимости от того, к какому входу оно подключено.
После нажатия кнопки включения телевизор включается с задержкой.	Перед включением телевизор ищет информацию о настройках, использовавшихся во время последнего выключения.	Это не является неисправностью.
Отсутствует звук, изображение нормальное.	Включена блокировка звука.	Нажмите кнопку MUTE , чтобы разблокировать звук.
	Громкость установлена на минимальном уровне.	Увеличьте уровень громкости, нажимая кнопку + .
	Проблемы с трансляцией телеканала.	Попробуйте переключиться на другой телеканал.
	Отсутствует аудиосигнал на входе или неправильно подсоединен аудиокабель.	Правильно подсоедините аудиокабель.
Отсутствует изображение или оно чёрно-белое, звук нормальный.	Сбой.	Выключите телевизор, отключите его от розетки на 60 секунд, затем снова включите.
	Некорректные настройки изображения.	Убедитесь, что в меню настроек изображения для параметра Насыщенность установлено значение не менее 60.
	Проблемы с трансляцией телеканала.	Попробуйте переключиться на другой телеканал.

Правила и условия монтажа, хранения, перевозки (транспортировки), реализации и утилизации

- Устройство не требует какого-либо монтажа или постоянной фиксации.
- Хранение устройства должно производиться в упаковке в отапливаемых помещениях у изготовителя и потребителя при температуре воздуха от -15°C до 40°C и относительной влажности воздуха не более 80 %. В помещениях не должно быть агрессивных примесей (паров кислот, щелочей), вызывающих коррозию.
- Для обеспечения корректной транспортировки устройства необходимо соблюдение следующих требований:
 - извлеките из устройства все внутренние принадлежности, если они есть, и упакуйте их отдельно;
 - убедитесь в правильности упаковки устройства для сохранения его работоспособности и внешнего вида (крупногабаритную технику необходимо обернуть в полиэтиленовую или пузырчатую плёнку с подкладками из гофрированного картона в критических местах);
 - надёжно зафиксируйте устройство ремнями, чтобы исключить возможность его перемещения по транспортному средству;
 - для полного исключения воздействия внешней среды используйте только крытый транспорт;
 - обеспечьте крайне осторожное обращение с упаковкой при выполнении погрузочно-разгрузочных работ.
- Устройство требует бережного обращения, оберегайте его от воздействия пыли, грязи, ударов, влаги, огня и т.д.
- Реализация устройства должна производиться в соответствии с действующим законодательством РФ.
- При обнаружении неисправности устройства следует немедленно обратиться в авторизованный сервисный центр или утилизировать устройство.

Примечание: драгоценные металлы в изделии отсутствуют.

Безопасная утилизация



Ваше устройство спроектировано и изготовлено из высококачественных материалов и компонентов, которые можно утилизировать и использовать повторно.

Если товар имеет символ с зачеркнутым мусорным ящиком на колесах, это означает, что товар соответствует Европейской директиве 2012/19/EU.

Ознакомьтесь с местной системой раздельного сбора электрических и электронных товаров.

Соблюдайте местные правила.

Утилизируйте старые устройства отдельно от бытовых отходов. Правильная утилизация Вашего товара позволит предотвратить возможные отрицательные последствия для окружающей среды и здоровья людей.

Примечание: в соответствии с постоянным усовершенствованием технических характеристик и дизайна, возможно внесение изменений без предварительного уведомления.

Важная информация

Предприятие-изготовитель использует для сборки телевизоров LCD панели соответствующие, как и жидкокристаллические экраны других ведущих мировых производителей, классу II по ISO 9241-302, 303, 305 и 307:2008, с соответствующими допусками.

Жидкокристаллический экран телевизора содержит несколько миллионов тонкоплёночных транзисторов (пикселей), что обеспечивает идеальное и живое изображение. Наличие на экране телевизора нескольких неактивных пикселей в форме фиксированных точек синего, зелёного, красного, чёрного или белого цвета, не оказывает влияния на работоспособность телевизора, и не является дефектом!

Стандарт ISO 9241:2008 различает 4 типа дефектных пикселей:

Тип 1 — постоянно горящие пиксели (белые);

Тип 2 — постоянно не горящие пиксели (чёрные);

Тип 3 — пиксели с другими дефектами, включая дефекты сабпикселей и ячеек RGB, составляющих пиксель. Это означает постоянно горящие красные, зелёные и синие пиксели;

Тип 4 (группа дефектных пикселей) — несколько дефектных пикселей в квадрате 5x5 пикселей.

Допустимое число дефектных пикселей на миллион пикселей экранов II класса:

Класс	Тип 1	Тип 2	Тип 3	Число кластеров, содержащих более 1 дефекта типа 1 или типа 2	Число кластеров, содержащих более 1 дефекта типа 3
II	2	2	5	0	2

Техническое обслуживание

При соблюдении правил эксплуатации, изложенных в настоящей инструкции по эксплуатации, срок службы телевизора составляет 2 года со дня продажи через розничную торговую сеть. Если дату продажи установить невозможно, то срок службы исчисляются со дня изготовления телевизора. В течение этого времени изготовитель обеспечивает потребителю возможность использования товара по назначению, а также выпуск и поставку запасных частей в торговые и ремонтные предприятия.

Условия эксплуатации:

- рабочая температура от +10 °C до +35 °C;
- рабочая влажность не более 80 % (при температуре 25 °C);
- атмосферное давление от 86 кПа до 106 кПа (от 650 до 800 мм рт. ст.).

Дата изготовления указана на упаковке.

Технические характеристики

Модель: Bt 40FS36B

Напряжение питания	100–240 В переменного тока ~ 50/60 Гц
Номинальная мощность	≤ 55 Вт
Потребляемая мощность в режиме ожидания	≤ 0,5 Вт
Экран	
Диагональ экрана	40"
Тип экрана	жидкокристаллический
Тип подсветки	DLED
Формат изображения	16:9, 4:3, авто
Разрешение экрана	1920×1080
Контрастность	5000:1
Яркость	220±10 % кд/м ²
Угол обзора	178°×178°
Время отклика	9,5 мс
16,7 миллиона цветов	
ТВ-приёмник	
Цифровой тюнер	DVB-C/T/T2
Аналоговый тюнер	
Система цвета	PAL/SECAM
Системы звука	BG/DK/I
Диапазон принимаемых частот	48.25 МГц–863.25 МГц
Входное сопротивление	75 Ом

Звук	
Выходная мощность	2×7 Вт, стерео
Интерфейсы	
Вход антенны цифрового и аналогового телевидения	
2 USB-входа	
2 HDMI-входа	
Композитный мини аудиовидеовход	
Оптический вход	
LAN порт (RJ45)	
Wi-Fi	
Крепление по стандарту VESA	200×200
3D-цифровой фильтр	
Телетекст	
Габаритные размеры телевизора	
Без подставки	893×509×82 мм
С подставкой	893×561×198 мм
Рабочая температура	от +5 °С до +35 °С
Рабочая влажность	20–80 %
Температура хранения	от –15 °С до +45 °С
Допустимая влажность хранения	10–90 %

HDMI

Информация о сертификации

Товар сертифицирован в соответствии с требованиями ЕАЭС.

Срок службы изделия: 2 года

Гарантийный срок: 1 год

Список сервисных центров Вы найдете на сайте www.blackton.tv

Компания-производитель оставляет за собой право вносить изменения в конструкцию, дизайн и комплектацию товара без предварительного уведомления.

Изготовитель:

blackton.tv