

# Blackton

**Инструкция пользователя**

**32"**

**LED-телевизор**

**Bt 32F36B**



## Содержание

Меры техники безопасности .....	2
Правовая информация.....	3
Сборка подставки и настенная установка .....	4
Схема телевизора .....	5
Панель управления.....	5
Подключение к электросети .....	6
Пульт дистанционного управления.....	7
Первое включение телевизора .....	9
Использование телевизора .....	10
Меню настроек телевизора.....	11
Изображение .....	11
Звук.....	11
Канал .....	11
Спец. возможности .....	12
Настройка .....	12
Воспроизведение файлов .....	13
Использование телетекста .....	15
Поиск и устранение простых неисправностей .....	16
Безопасная утилизация .....	17
Важная информация .....	18
Технические характеристики .....	19
Информация о сертификации .....	20

## Меры техники безопасности

Для Вашей безопасности и продления срока службы изделия, пожалуйста, внимательно прочитайте данную инструкцию перед использованием, а также установкой, эксплуатацией и чисткой телевизора. Рекомендуется сохранить данную инструкцию, чтобы обращаться к ней в дальнейшем.



Обращайте особое внимание на предупреждения, размещённые на корпусе телевизора.

Следуйте всем указаниям, приведённым в данной инструкции.

Применяйте только рекомендованные производителем приспособления и аксессуары. Использование несоответствующих приспособлений и аксессуаров может стать причиной неисправности или несчастного случая.

Подключайте телевизор только к розеткам с заземлением.

Если Вы не планируете использовать телевизор длительный период, то выньте кабель питания из розетки и отсоедините штекер антенны от телевизора.

Не допускайте перегибания и зажима кабеля питания, особенно в местах выхода кабеля из телевизора и соединения кабеля с вилкой.

При отключении кабеля питания беритесь за вилку, не тяните за сам кабель.

Избегайте превышения нагрузки на розетку электропитания и электроудлинителя. Перегрузка может послужить причиной возгорания или поражения электрическим током.

Если из телевизора пошёл дым, внутри слышны странные звуки или чувствуется странный запах, немедленно отключите телевизор от электросети и обратитесь в сервисный центр.

По вопросам технического обслуживания и ремонта обращайтесь только в сертифицированные сервисные центры.

Обслуживание требуется тогда, когда телевизор повреждён каким-либо образом (повреждён кабель питания или вилка, на телевизор пролита жидкость или внутрь попал посторонний предмет), если телевизор попал под дождь или находился во влажных условиях, работает не так, как указано в данной инструкции, в его работе произошли существенные изменения, телевизор падал или имеются повреждения на его корпусе.

Открытие задней крышки или попытка выполнить ремонт самостоятельно лишают права на гарантийный ремонт и могут привести к серьёзным травмам или вызвать поражение электрическим током, а также стать причиной возникновения пожара.

Следите, чтобы дети не залезали на телевизор или на подставку или не толкали его. При монтаже телевизора на стене убедитесь в том, что строго соблюдаются инструкции изготовителя. Используйте только те крепежные приспособления, которые рекомендованы изготовителем.

Не размещайте телевизор на неустойчивой тумбе, подставке, треноге или на шатком столе. Размещение телевизора на неустойчивых подставках может привести к падению телевизора, что может вызвать травму или повреждение.

Если используется тележка, будьте аккуратны при перемещении тележки с телевизором, чтобы избежать травм из-за его опрокидывания.

Для дополнительной защиты данного телевизора при грозовой погоде отключите телевизор от розетки питания и отсоедините антенный кабель. Это предотвратит повреждение телевизора молнией или из-за перепадов напряжения питания.

Не используйте телевизор вблизи воды, например, рядом с раковиной, мойкой или стиральной машиной, во влажном подвале, вблизи бассейна и т. д.

После транспортировки в условиях низкой температуры перед включением телевизора дайте выдержку около часа при комнатной температуре, не включайте телевизор сразу, так как это приведет к образованию конденсата, что может вызвать пожар, поражение электрическим током или другие последствия.

Не размещайте на телевизоре тяжелые посторонние предметы и сосуды с жидкостями. Не устанавливайте на телевизор источники открытого огня, например, горящие свечи, так как это может привести к выходу телевизора из строя или к его возгоранию.

Перед чисткой телевизора выньте кабель питания из розетки. Для очистки используйте сухую мягкую ткань без ворса. При сильных загрязнениях — слегка влажную ткань.

Регулярно протирайте вилку питания сухой тканью. Влага или пыль на контактных штырях могут привести к возгоранию или поражению электрическим током.

Для обеспечения вентиляции оставляйте вокруг телевизора свободное пространство не менее 10 см. Не закрывайте вентиляционные и другие отверстия, так как недостаточная вентиляция может вызвать перегрев и сокращение срока службы телевизора.

Не устанавливайте телевизор вблизи источников тепла, таких как батареи центрального отопления, тепловые радиаторы, обогреватели, печи или другие устройства, излучающие тепло.

Никогда не вставляйте посторонние предметы в вентиляционные отверстия и открытые части телевизора. При эксплуатации телевизора используется высокое напряжение. Попадание посторонних предметов внутрь телевизора может послужить причиной поражения электрическим током и привести к повреждению деталей телевизора. Детям младше 3 лет не следует пользоваться телевизором.

При использовании наушников не устанавливайте слишком высокую громкость, чрезмерное звуковое давление может привести к потере слуха.

Использование видеоигр или других внешних источников сигнала, дающих неподвижное изображение в течение двух и более часов, может оставить неустранимые последствия в виде следов этого изображения на экране телевизора. Аналогичные последствия может вызвать длительный просмотр фильмов или передач в формате 4:3, т. к. в результате различной степени излучения по центру и по краям экрана, могут остаться полосы. В целях сохранения экрана рекомендуется устанавливать невысокую яркость и контрастность изображения во время видеоигр или просмотра неподвижных изображений. Повреждение экрана в результате продолжительного отображения неподвижного изображения не подлежит гарантийному обслуживанию.

Основа жидкокристаллической панели, используемой в телевизоре, сделана из стекла. Поэтому она может разбиться при падении телевизора или ударе его другим предметом. Если ЖК-панель разбилась, перед тем, как дотрагиваться до неё, обязательно отсоедините вилку питания от розетки. Будьте аккуратны, не поранитесь осколками стекла.

Жидкокристаллическая панель — это высокотехнологическое изделие, дающее изображение высокого качества. Иногда на экране телевизора могут появиться

несколько неактивных пикселей в виде фиксированных точек синего, зелёного, красного или чёрного цвета. Имейте в виду, что это не оказывает влияния на работоспособность телевизора.

## Правовая информация

Во всех установленных применимым законодательством случаях компания импортёр и/или организация, уполномоченная на принятие претензий, ни при каких обстоятельствах не несут ответственности по фактическим, случайным и/или косвенным убыткам, а также упущенной выгоде, утрате деловых возможностей, потере дохода, потере информации, утрате репутации или потере денежных средств.

Максимальная ответственность импортёра и/или организации, уполномоченной на принятие претензий, в связи с использованием данного устройства, описанного в настоящей инструкции, ограничивается суммой, выплачиваемой клиентами при покупке данного устройства.

Информация о продуктах и/или услугах, произведённых и/или оказанных не компанией или о независимых веб-сайтах, неподконтрольных и не тестируемых компанией, не носит рекомендательного характера и не рекламируется компанией. Компания не несёт никакой ответственности за выбор, функциональность и использование веб-сайтов или продукции и/или услуг сторонних производителей.

Компания также не несёт ответственности за точность и/или достоверность данных и программного обеспечения, размещённых на веб-сайтах сторонних производителей. За дополнительной информацией обращайтесь к поставщику услуг.

Компания обращает внимание на тот факт, что использование любых сведений или продуктов, размещённых в интернете, сопровождается риском.

Устройство соответствует требованиям: TP TC 020/2011 «Электромагнитная совместимость технических средств»; TP TC 004/2011 «О безопасности низковольтного оборудования» и TP EAЭС 037/2016 «Об ограничении применения опасных веществ в изделиях электроники и радиоэлектроники».

## Сборка подставки и настенная установка

Перед установкой телевизора распакуйте телевизор и убедитесь в наличии всех комплектующих:

- телевизор;
- инструкция пользователя;
- пульт дистанционного управления;
- кабель питания (может быть подсоединён к телевизору);
- батареи AAA (2 шт.);
- винты крепления опоры (4 шт.);
- подставки (2 шт.);
- индивидуальная упаковка;
- гарантийный талон.

В случае их отсутствия обратитесь к продавцу.

### Сборка подставки

1. Прежде чем прикрепить/снять подставку, убедитесь, что телевизор выключен.
2. Положите телевизор экраном вниз на мягкую поверхность, чтобы предотвратить его повреждение.
3. Извлеките из упаковки подставку и вставьте в разъемы в нижней части телевизора.
4. Закрепите подставки, используя 4 винта, идущие в комплекте.

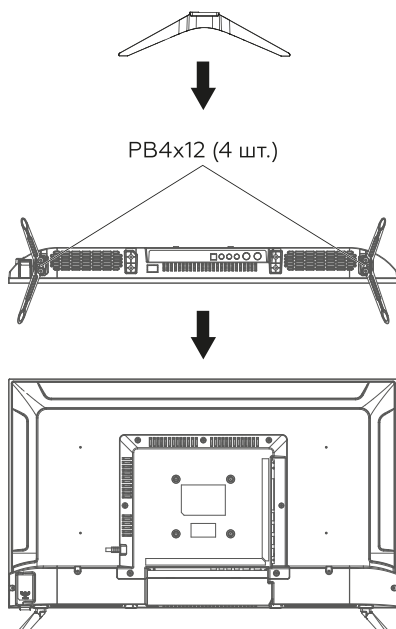

Чтобы отсоединить подставки от телевизора, выполните шаги 3 и 4 в обратном порядке.

### Настенная установка (опционально)

Телевизор может быть установлен на стену с помощью специального настенного кронштейна (не входит в комплект поставки). Перед установкой телевизора на стену необходимо снять подставки.

1. Положите телевизор экраном вниз на мягкую поверхность, чтобы предотвратить его повреждение.
2. Используя отвёртку, открутите винты и снимите подставки с нижней части телевизора.
3. Разметьте карандашом расстояние между отверстиями для винтов в соответствии с размерами кронштейна.
4. Просверлите в стене отверстия и вставьте 4 анкерных болта для крепления.

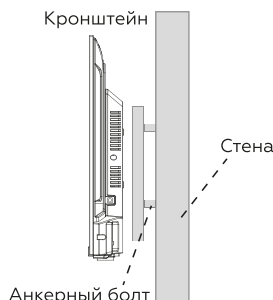

5. Закрутите винты на задней поверхности телевизора для фиксации кронштейна и повесьте конструкцию на стену.

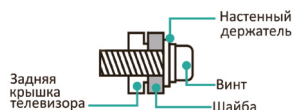

### Примечания:

- Схема выше дана только для справки.
- Для крепления используйте кронштейны, отвечающие стандарту VESA.

**Внимание!** Не используйте телевизор в местах, где масло, дым или водяной пар могут его повредить.

## Схема телевизора

### Передняя панель

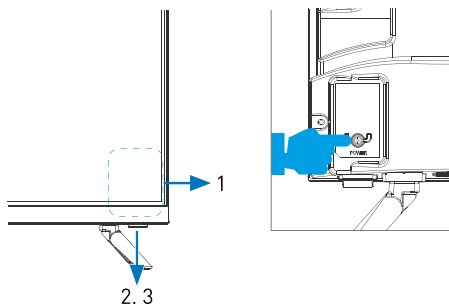

1 — кнопка питания  
2, 3 — датчик ДУ/индикатор питания

### Датчик ДУ

Принимает дистанционные сигналы с пульта ДУ. Не ставьте ничего рядом с датчиком, так как это может повлиять на его работу.

### Индикатор питания

В режиме ожидания индикатор горит красным цветом. В режиме работы индикатор не горит.



### Кнопка питания



Нажмите кнопку, чтобы включить/выключить телевизор.



### Примечания:

- Изображения приведены для справки. Дизайн изделия и его технические характеристики могут быть изменены без предварительного уведомления.
- Фактическая последовательность и расположение кнопок панели управления могут отличаться от представленного в настоящей инструкции.
- При подаче питания телевизору требуется несколько секунд для загрузки программы. Не выключайте телевизор сразу же, так как это может вызвать неполадки в работе.





## Панель управления ТВ

В режиме ожидания нажмите кнопку , чтобы включить телевизор. Когда телевизор включен кратко нажмите кнопку , чтобы на экране отобразилось меню управления.

Кратно нажимайте кнопку , чтобы выбрать нужный значок, нажмите и удерживайте кнопку , чтобы выполнить соответствующую операцию.

При отсутствии нажатий кнопки  в течение нескольких секунд меню управления исчезает с экрана автоматически. Когда меню управления не отображается на экран, нажмите и удерживайте кнопку , чтобы выключить телевизор.



-  Кнопка включения телевизора или перевода его в режим ожидания
-  Кнопка вызова главного меню настроек.
-  Кнопка перехода в меню выбора источника сигнала.
-  Кнопки регулирования уровня громкости /в меню: курсор влево-вправо
-  Кнопки переключения каналов/ в меню: курсор вверх-вниз

## Задняя и боковая панели

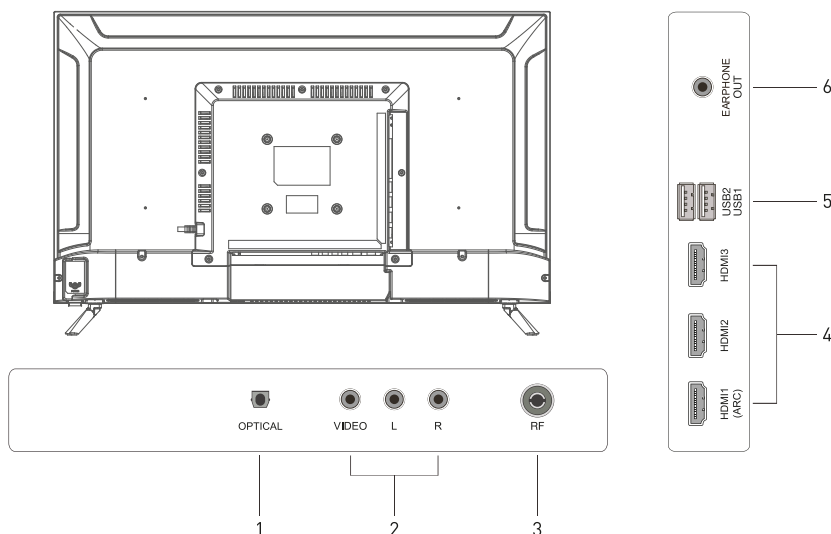

### Разъёмы телевизора и их назначение

1. OPTICAL — выход цифрового аудиосигнала
2. AV IN — композитный аудиовидео-вход.
3. RF — вход антенны аналогового и цифрового ТВ (эфирного или кабельного).
4. HDMI1, HDMI2, HDMI3 — входы аудио- и видеосигнала HDMI (HDMI1 — с функцией ARC).
5. USB1, USB2 — разъёмы для подключения накопителя USB.
6. EARPHONE OUT — выход для подключения наушников.

### Подключение к электросети

Телевизор должен быть подключен к источнику переменного тока с напряжением 100–240 В и частотой 50/60 Гц. Ни в коем случае не подсоединяйте телевизор к источнику питания с другими параметрами!

Перед тем, как подключить к телевизору какое-либо устройство либо отключить устройство от телевизора, отключите питание телевизора и устройства, выполните необходимые соединения, затем включите питание телевизора и подключенного устройства. Когда вы отключаете или подключаете кабель питания или сигнальный кабель, то держите его за вилку (изолированную часть) и не тяните за кабель.

Для получения оптимального качества изображения программ цифрового и аналогового ТВ рекомендуется использовать наружную антенну или местную кабельную сеть.

После подключения оборудования к какому-либо из входов телевизор будет воспроизводить программу, поступающую с этого оборудования, только после выбора соответствующего пункта в меню «Выбор источника сигнала» (см. ниже).



## Установка батарей в пульт дистанционного управления

1. Чтобы открыть батарейный отсек пульта дистанционного управления, сдвиньте заднюю крышку.
2. Вставьте две батареи AAA. Убедитесь в том, что полярность батарей установлена правильно: ⊕ и ⊖ батареи совпадают с ⊕ и ⊖, указанными на батарейном отсеке.
3. Закройте крышку батарейного отсека.

## Обращение с батареями

- Неправильное обращение с батареями может вызвать коррозию или течь, что может привести к пожару, травмам и повреждению имущества.
- Используйте батареи только такого вида, который указан в настоящей инструкции.
- Не используйте одновременно старые и новые батареи или батареи различных типов.
- Не выбрасывайте батареи вместе с бытовым мусором. Утилизируйте батареи в соответствии с местным законодательством.

## Использование пульта ДУ

При работе пульта дистанционного управления используется датчик на телевизоре и передатчик команд на передней стороне пульта. Направляйте пульт дистанционного управления точно на датчик телевизора. Если какой-либо предмет или препятствие находится между пультом ДУ и приёмником на телевизоре, управление может не работать.

При использовании телевизора в ярко освещённом месте ИК-приёмник сигнала пульта дистанционного управления может не работать должным образом. Рекомендуемое эффективное расстояние для использования пульта дистанционного управления — 7 м.

## Пульт дистанционного управления

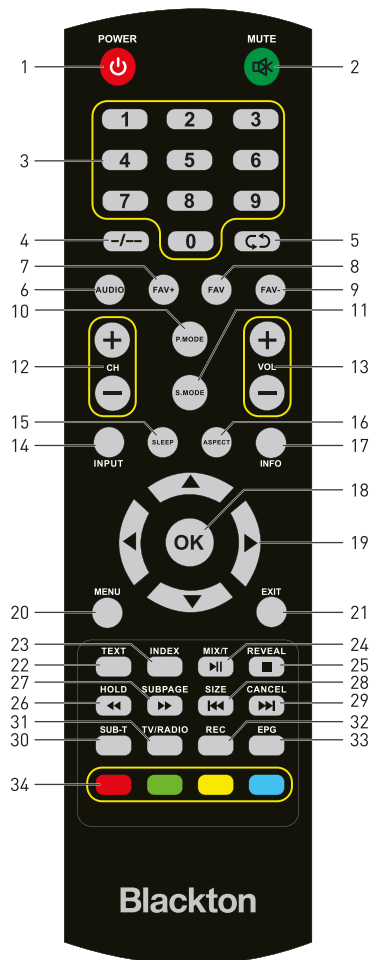

## Кнопки пульта дистанционного управления и их функции

1. Кнопка включения телевизора/перехода в режим ожидания.
2. Кнопка блокировки звука/отключения блокировки звука.
3. 0-9: цифровые кнопки для ввода номеров телеканалов.
4. -/ -: кнопка ввода номеров каналов, состоящих из нескольких цифр.
5. Кнопка переключения между текущим телеканалом и предыдущим просматриваемым.

6. **AUDIO**: кнопка выбора языка звукового сопровождения в режиме цифрового телевидения.
7. **FAV+**: кнопка перемотки вверх списка избранных телеканалов.
8. **FAV**: кнопка перехода к списку избранных телеканалов.
9. **FAV-**: кнопка перемотки вниз списка избранных телеканалов.
10. **P.MODE**: кнопка выбора режима изображения.
11. **S.MODE**: кнопка выбора режима звука.
12. **CH+/CH-**: кнопки переключения на следующий/предыдущий телеканал.
13. **VOL+/VOL-**: кнопки регулировки громкости.
14. **INPUT**: кнопка выбора источника сигнала. В открывшемся меню выберите нужный источник и нажмите кнопку **OK**.
15. **SLEEP**: кнопка установки времени выключения телевизора.
16. **ASPECT**: кнопка изменения формата изображения.
17. **INFO**: кнопка вызова текущей информации о телепередаче, телеканале или об источнике сигнала.
18. **OK**: кнопка подтверждения при работе с меню.
19. Кнопки навигации по меню.
20. **MENU**: кнопка перехода в меню настроек телевизора/возврата в предыдущий уровень раздела меню.
21. **EXIT**: кнопка выхода из текущего режима или раздела меню.
22. **TEXT**: кнопка перехода в режим телетекста или выхода из него.
23. **INDEX**: кнопка перехода на основную страницу телетекста (страница 100 — меню телетекста).
24. **MIX**: кнопка перехода в смешанный режим: телетекст будет отображаться поверх изображения, транслируемого телеканалом. Нажмите кнопку **MIX** ещё раз, чтобы вернуться в обычный режим телетекста.  
**T.SHIFT**: кнопка включения функции сдвига по времени просмотра в режиме цифрового телевидения. При включении этого режима приостанавливается воспроизведение телепрограммы и одновременно производится её запись для просмотра через небольшую паузу.  
▶| Кнопка начала, приостановки, возобновления воспроизведения.
25. **REVEAL**: кнопка показа скрытого текста в режиме телетекста. Чтобы спрятать текст, нажмите эту кнопку ещё раз.  
■ Кнопка остановки воспроизведения.
26. **HOLD**: кнопка удержания страницы телетекста. Нажмите кнопку **HOLD** ещё раз, чтобы отключить режим удержания.  
◀◀ Кнопка быстрой перемотки назад.
27. **SUBPAGE**: кнопка перехода к подстраницам телетекста (при их наличии).  
▶▶ Кнопка быстрой перемотки вперёд.
28. **SIZE**: кнопка отображения верхней или нижней части страницы или всей страницы целиком в режиме телетекста.  
|◀◀ Кнопка перехода к предыдущему файлу.
29. **CANCEL**: кнопка отмены отображения.  
▶▶| Кнопка перехода к следующему файлу.
30. **SUB-T**: кнопка включения/переключения субтитров в режиме цифрового телевидения.
31. **TV/RADIO**: кнопка переключения между режимами просмотра телепрограмм и прослушивания радиопередач в режиме цифрового телевидения.
32. **REC**: кнопка для включения режима записи телепрограммы в режиме цифрового телевидения.
33. **EPG**: кнопка вывода на экран электронного расписания передач в режиме цифрового телевидения.
34. Цветные кнопки предназначены для выполнения функций, обозначенных в соответственно окрашенных объектах при работе с меню и телетекстом.

#### Примечание:

Схемы и иллюстрации в этой инструкции размещены только в ознакомительных целях и могут отличаться от фактического вида устройства.

Дизайн изделия и его технические характеристики могут быть изменены без предварительного уведомления.

Кнопки пульта ДУ, не упомянутые в описании, не используются при управлении телевизором.

## Первое включение

После выполнения необходимых подключений подсоедините вилку питания телевизора к электрической розетке и, при необходимости, включите его переключателем питания на корпусе (если необходимо). Телевизор перейдет в режим ожидания.

В режиме ожидания нажмите кнопку **⏻** на телевизоре или на пульте ДУ для того, чтобы включить телевизор. На экране телевизора отобразится меню первичной настройки.

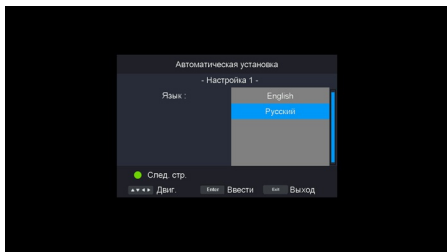

Кнопками **▲|▼** выберите язык меню и нажмите кнопку **OK** для подтверждения. Нажмите **зелёную** кнопку, чтобы перейти к следующему разделу настройки.

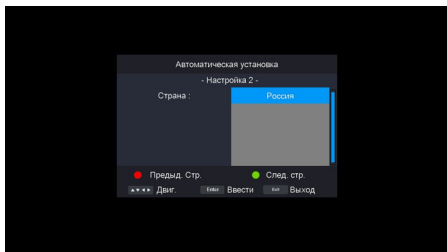

Кнопками **▲|▼** выберите свою страну и нажмите кнопку **OK** для подтверждения. Нажмите **зелёную** кнопку, чтобы перейти к следующему разделу настройки.

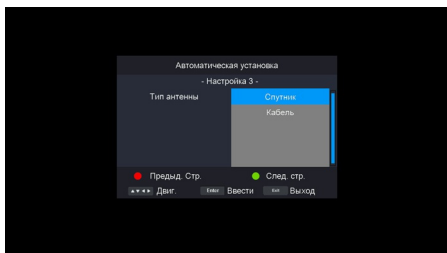

Кнопками **▲|▼** выберите источник сигнала цифрового телевидения: Спутник или Кабель. Нажмите **зелёную** кнопку, чтобы перейти к следующему разделу настройки. Подтвердите, нажав кнопку **OK**.



Кнопками **▲|▼** выберите режим поиска телеканалов: поиск всех телеканалов (Все), поиск каналов аналогового телевидения (ATV) или каналов цифрового телевидения (DTV).

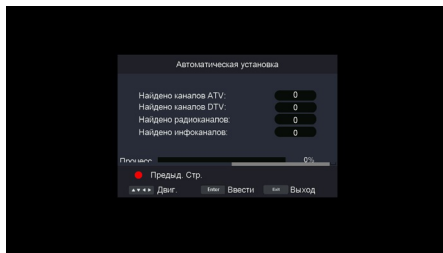

Нажмите кнопку **OK** для начала поиска и сохранения найденных телевизионных каналов. Поиск может занять некоторое время. Если во время поиска каналов вам потребуется его остановить, нажмите кнопку **MENU** или кнопку **EXIT**.

По окончании поиска первичная настройка закончена.

### Примечания:

Перед началом автоматического поиска телеканалов убедитесь, что к телевизору подключена антенна или кабель местной телесети.

Меню первичной настройки также появляется после восстановления заводских настроек телевизора.

## Использование телевизора

### Включение телевизора

Подсоедините вилку питания телевизора к электрической розетке. При необходимости включите телевизор переключателем питания на корпусе, и он перейдёт в режим ожидания. В режиме ожидания нажмите кнопку  на телевизоре или на пульте ДУ, чтобы включить телевизор.



### Выключение телевизора

Если требуется на время выключить телевизор, то нажмите кнопку  на корпусе телевизора или на пульте ДУ. Если необходимо отключить телевизор полностью, то выключите телевизор переключателем питания и отсоедините сетевой шнур питания от электросети.

### Примечания:

При переборах в сети электропитания после восстановления напряжения телевизор автоматически перейдёт в режим ожидания. Не рекомендуется слишком часто включать и выключать телевизор во избежание ненадёжной работы. При ожидаемых переборах в сети электропитания или грозе рекомендуется отключить вилку питания телевизора от сети. В режиме приёма телепрограмм при отсутствии сигнала телестанции в течение 5 минут, телевизор автоматически перейдёт в режим ожидания.

### Выбор источника сигнала

Чтобы выбрать источник сигнала для воспроизведения, нажмите кнопку **INPUT** на пульте ДУ и в меню источников сигнала кнопками   выберите доступный источник сигнала, после чего нажмите кнопку **OK** для подтверждения выбора.

### Примечание:

Предварительно проверьте подключение данного источника сигнала к ТВ (например, кабель).

### Настройка уровня громкости

Вы можете регулировать уровень громкости, нажимая кнопки **VOL+** / **VOL-** на телевизоре или на пульте ДУ.

### Блокировка звука

Чтобы заблокировать звук, нажмите кнопку  на пульте ДУ. Чтобы отключить блокировку звука и вернуться к предыду-

щему уровню громкости, нажмите кнопку  ещё раз.

### Переключение телеканалов

Нажмите кнопку **CH+** на телевизоре или на пульте ДУ, чтобы переключиться на следующий канал. Нажмите кнопку **CH-** на телевизоре или на пульте ДУ, чтобы переключиться на предыдущий канал. Кроме того, вы можете использовать цифровые кнопки пульта ДУ для ввода номеров телеканалов. Например, для переключения на телеканал 3 нажмите кнопку **3**. Для переключения на телеканал 24 нажмите кнопку **2** и сразу же — кнопку **4**.

### Электронное расписание телепрограмм

Электронное расписание телепередач доступно только в режиме цифрового телевидения и только если оно транслируется данным телеканалом.

Нажмите кнопку **EPG** на пульте ДУ, чтобы перейти в электронное расписание программ, где можно узнать подробную информацию о ближайших передачах.

Нажмите *красную* кнопку, чтобы изменить режим отображения списка программ: по дням (Daily) или по неделям (Weekly). Кнопками навигации по меню выберите телепередачу из списка. Нажмите *зелёную* кнопку, чтобы запланировать запись выбранной телепередачи. Можно последовательно запланировать запись нескольких телепередач на различных телеканалах. Для этого последовательно выбирайте телепередачи кнопками навигации и затем подтверждайте выбор *зелёной* кнопкой.

При планировании записи будьте внимательны: время передач не должно накладываться одно на другое.

### Примечание:

Последовательная запись нескольких телепередач возможна, только если они передаются в одном и том же потоке (на одной и той же частоте).

Телевизор может осуществлять запись независимо от режима работы, как во включенном состоянии, так и в режиме ожидания.

## Меню настроек телевизора

Нажмите кнопку **MENU** на пульте ДУ, чтобы открыть основные настройки телевизора.

Используйте кнопки навигации ◀|▶ для выбора пунктов **ИЗОБРАЖЕНИЕ**, **ЗВУК**, **КАНАЛ**, **СПЕЦ. ВОЗМОЖНОСТИ**, **НАСТРОЙКА**.

Используйте кнопки навигации ▲|▼ для выбора параметра, нажмите **OK** для входа в подменю.

### ИЗОБРАЖЕНИЕ

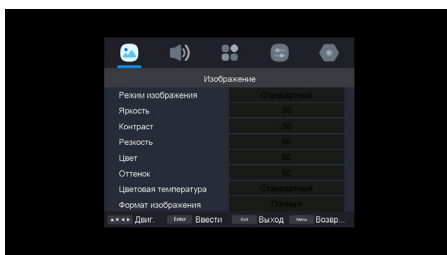

**Режим изображения:** в зависимости от условий эксплуатации выберите подходящий режим. При выборе пользовательского режима вы сможете самостоятельно настроить яркость, контрастность, насыщенность, резкость и оттенок.

**Цветовая температура:** выберите подходящий режим, чтобы отрегулировать соотношение тёплых и холодных цветов.

### ЗВУК

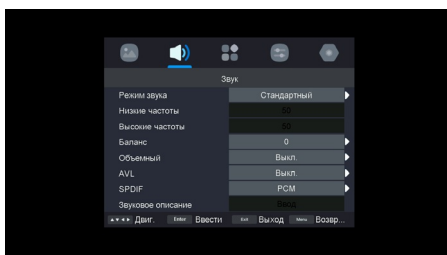

**Звуковой режим:** выберите подходящий режим в зависимости от типа просматриваемых передач. При выборе пользовательского режима вы сможете самостоятельно отрегулировать тембр нижних и верхних частот.

**Баланс:** отрегулируйте баланс между правым и левым динамиками телевизора.

**Объёмный звук:** вы можете включить или отключить данную функцию.

**Выход SPDIF:** если к телевизору подключен цифровой усилитель звука, выберите режим **Auto**, **Multi** или **PCM**. Если цифровой аудиовыход не используется, установите значение **Выкл.**

**Звуковое описание:** если требуется голосовое сопровождение, в настройках/озвучивание параметров, включите данную функцию.

### КАНАЛ

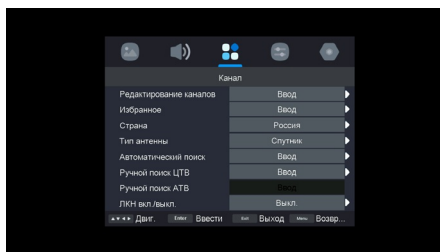

**Автоматический поиск и сохранение телеканалов.** Телевизор проведёт поиск всех каналов: аналоговых, цифровых и остановится автоматически. Чтобы принудительно остановить поиск, нажмите кнопку возврата на предыдущую страницу.

**Ручная настройка ЦТВ:** ручная настройка каналов DTV. Выделите данный пункт и нажмите кнопку **OK**, чтобы перейти в дополнительное меню. Кнопками навигации выберите канал и нажмите кнопку **OK**, чтобы начать поиск. Когда телеканал будет найден, поиск остановится, найденный телеканал будет сохранён под текущим номером.

**Редактирование каналов:** ручное управление номерами каналов.

**Сведения о сигнале:** информация о получаемом сигнале.

**ЛКН:** включите, чтобы отсортировать нумерацию каналов по логике провайдера.

## СПЕЦ. ВОЗМОЖНОСТИ

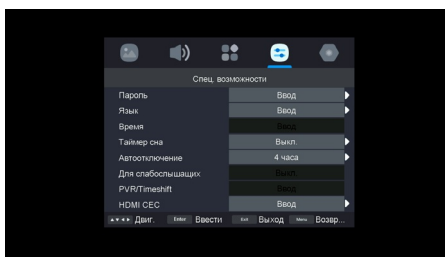

**Пароль:** в данном меню можно создать пароль для блокировки управления ТВ.

**Язык:** установите язык меню телевизора.

**Время:** установите время, которое будет отображать телевизор.

**Таймер сна:** установите время, через которое телевизор должен автоматически перейти в режим ожидания.

**Автоотключение:** при необходимости установите время простоя, через которое телевизор должен выключаться автоматически.

**Для слабослышащих:** активируйте данную функцию, чтобы во время трансляции канала отображались специальные графические подсказки для слабослышащих.

**Часовой пояс:** если включена автосинхронизация часов телевизора, следует установить свой часовой пояс.

**HDMI CEC:** эта функция позволяет управлять сразу несколькими устройствами, используя один пульт. Подключение между устройствами производится по кабелю HDMI. Нажмите кнопку **OK** для перехода в это подменю. Кнопками управления выбирайте настройки, указанные в подменю, кнопкой **OK** подтверждайте нужные вам. Нажмите кнопку **EXIT** для выхода из этого подменю.

**Timeshift/PVR:** функция PVR позволяет пользователю записать на USB-носитель трансляцию канала в заданное время для последующего просмотра в удобное для пользователя время, аналогично кноп-

ке **REC**, запрограммированной заранее. В режиме просмотра канала цифрового телевидения нажмите кнопку **T-Shift**, чтобы включить функцию сдвига по времени. Просмотр передачи будет приостановлен, при этом телевизор будет осуществлять её видеозапись. Когда вы захотите продолжить просмотр, нажмите кнопку **INDEX**. Чтобы отключить функцию сдвига по времени и остановить видеозапись, нажмите кнопку **■** на пульте ДУ.

## НАСТРОЙКА

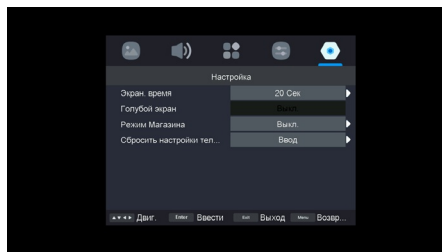

**Экранное время:** настройка времени нахождения меню на экране.

**Голубой экран:** меняет чёрный фон экрана на синий.

**Режим магазина:** демо-презентация ТВ, подойдёт для магазинов или мест отдыха.

**Сброс настроек:** данная функция позволяет сбросить настройки меню по умолчанию. Если ТВ запрашивает пароль для сброса: стандартный заводской вариант — «0000».

## Воспроизведение файлов

### Воспроизведение файлов мультимедиа

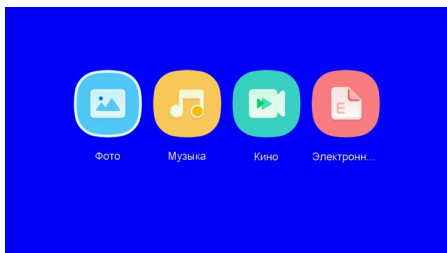

Используйте проигрыватель файлов, чтобы воспроизводить видео, музыку и просматривать изображения, сохранённые предварительно на накопительном устройстве, подключённом к разъёму USB телевизора.

### Переход в режим воспроизведения файлов мультимедиа

Подключите к телевизору USB-накопитель или внешний диск с файлами для воспроизведения.

Нажмите кнопку **INPUT** и выберите режим **USB** в меню источников сигнала.

Кнопками ◀|▶ выберите нужный тип файлов: фото, музыка, видео или тексты и нажмите кнопку **OK**.

### Просмотр фотографий

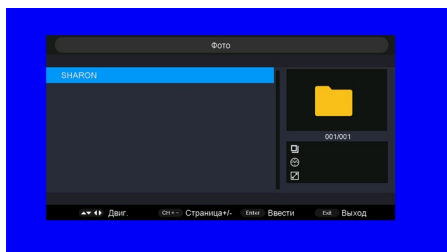

В меню воспроизведения файлов кнопками ◀|▶ выберите раздел **Фото** и нажмите кнопку **OK**.

Кнопками навигации выберите нужную папку и нажмите кнопку **OK**, чтобы её открыть.

Кнопками навигации выберите нужный файл и нажмите кнопку ▶|| или **OK** на пульте ДУ, чтобы начать просмотр.

Чтобы удалить ненужный файл, выделите его кнопками навигации и нажмите *красную* кнопку.

Чтобы добавить файлы в список воспроизведения, нажмите *зелёную* кнопку.

Нажмите кнопку ■ на пульте ДУ, чтобы остановить просмотр и вернуться в папку к списку файлов.

Чтобы выйти из просмотра фотографий, нажмите кнопку **EXIT**.

### Прослушивание музыки

В меню воспроизведения файлов кнопками ◀|▶ выберите раздел **Музыка** и нажмите кнопку **OK**.

Кнопками навигации выберите нужный файл и нажмите кнопку ▶|| или **OK** на пульте ДУ, чтобы начать воспроизведение.

Чтобы удалить ненужный файл, выделите его кнопками навигации и нажмите *красную* кнопку.

Чтобы вернуться в папку выше, кнопками навигации выделите значок **Назад** и нажмите кнопку **OK**.

Чтобы приостановить воспроизведение, нажмите кнопку ▶||. Чтобы возобновить воспроизведение, нажмите кнопку ▶|| ещё раз.

Чтобы быстро перемотать файл, нажмите кнопки ◀◀ и ▶▶ на пульте ДУ.

Нажмите кнопку ■ на пульте ДУ, чтобы остановить воспроизведение.

Чтобы выйти из режима прослушивания музыки, нажмите кнопку **EXIT**.

### Воспроизведение видеофайлов

В меню воспроизведения файлов кнопками ◀|▶ выберите раздел **Видео** и нажмите кнопку **OK**.

Кнопками навигации выберите нужный файл и нажмите кнопку ▶|| или **OK** на пульте ДУ, чтобы начать просмотр.

Чтобы удалить ненужный файл, выделите его кнопками навигации и нажмите *красную* кнопку.

Чтобы вернуться в папку выше, кнопками навигации выделите значок **Назад** и нажмите кнопку **OK**.

Чтобы приостановить воспроизведение нажмите кнопку ►||. Чтобы возобновить просмотр, нажмите кнопку ►|| ещё раз.

Чтобы быстро перемотать файл, нажмите кнопки ◀◀ и ▶▶ на пульте ДУ.

Нажмите кнопку ■ на пульте ДУ, чтобы остановить воспроизведение.

Чтобы выйти из режима просмотра видео, нажмите кнопку EXIT.

### Чтение книг

В меню воспроизведения файлов кнопками ◀|▶ выберите раздел Книги и нажмите кнопку ОК.

Кнопками навигации выберите нужный файл и нажмите кнопку ►|| или ОК на пульте ДУ, чтобы начать просмотр.

Чтобы удалить ненужный файл, выделите его кнопками навигации и нажмите красную кнопку.

Чтобы вернуться в папку выше, кнопками навигации выделите значок Назад и нажмите кнопку ОК.

В режиме чтения нажмите красную кнопку, чтобы добавить закладку на текущую страницу.

Чтобы перейти на определённую страницу, нажмите зелёную кнопку, а затем цифровыми кнопками введите номер страницы и нажмите кнопку ОК.

Чтобы перейти к списку закладок, нажмите жёлтую кнопку.

### Поддерживаемые устройства

Телевизор поддерживает стандартные накопительные устройства USB, такие как флеш-накопители, внешние жесткие диски, MP3-плееры и др., соответствующие стандартам USB 1.1 и USB 2.0.

USB-разъём телевизора поддерживает напряжение 5 В и максимальный ток 500 мА. Подключаемые накопители должны быть отформатированы в файловую систему FAT32. При подключении нестандартного устройства USB к телевизору, оно может быть не распознано.

### Режим гостинойцы

Нажмите кнопку INPUT пульта ДУ, затем последовательно нажмите кнопки 4, 5, 8, 8, чтобы перейти в меню настроек режима гостинойцы.

В этом меню вы сможете включить или отключить режим гостинойцы, а также настроить параметры работы телевизора в этом режиме: установить ограничение громкости, заблокировать переключение источников сигнала, установить источник сигнала и громкость звука по умолчанию и др.

#### Источник сигнала при включении.

По умолчанию установлен режим ТВ.

**Громкость при включении.** Установите громкости, на которой должен включаться телевизор.

**Максимальная громкость.** Установите максимальную громкость, которую можно установить в гостиничном режиме.

**Экспорт базы данных.** С помощью этой функции вы можете скопировать всю информацию о настройках (номера телеканалов, их названия, сортировку, блокировку и т.д.) на накопитель USB.

**Импорт базы данных.** С помощью этой функции вы можете скопировать всю информацию о настройках (номера телеканалов, их названия, сортировку, блокировку и т.д.) с накопителя USB.



## Использование телетекста

### Отображение телетекста

Выберите телеканал с сигналом телетекста. Не все каналы передают телетекст. Нажмите кнопку **TEXT**, чтобы войти в режим телетекста.

Нажмите кнопку **MIX/T** для входа в режим MIX, эта функция позволяет наложить окно телетекста на ТВ-программу.

Нажмите кнопку **TEXT** для возврата или выхода в нормальный режим ТВ/ЦТВ.

### Выбор страницы

Введите номер страницы (три цифры) с помощью цифровых кнопок. Если вы заметили, что вводите номер неправильно, необходимо завершить вводимое трёхзначное число и затем ввести правильный номер страницы.

Нажимая кнопки **▲**/**▼** можно выбрать предыдущую или следующую страницу.

### Удержание

Можно нажать кнопку **HOLD** для удержания страницы, нажмите кнопку **HOLD** снова, чтобы освободить страницу.

### Список

Нажмите кнопку **INDEX**, чтобы войти на главную страницу списка страниц.

### Увеличение текста

Когда страница телетекста отображается на экране, Вы можете удвоить размер текста, чтобы сделать его более удобным для чтения. Нажмите кнопку **SIZE**, чтобы увеличить верхнюю половину страницы. Нажмите кнопку **SIZE** ещё раз, чтобы увеличить нижнюю часть страницы. Нажмите кнопку **SIZE** ещё раз, чтобы вернуться к обычному режиму отображения.

### Отображение скрытого текста

Можно отобразить скрытую информацию телетекста (например, ответы на головоломки, загадки и т.д.), нажав кнопку **REVEAL**.

Нажмите кнопку **REVEAL** снова, чтобы скрыть информацию.

### Цветные кнопки

(красная, зелёная, жёлтая и синяя)

Нажимайте эти кнопки для прямого доступа к соответствующим разделам телетекста, ссылки на которые расположены в цветных окнах, отображаемых в нижней части экрана.

## Поиск и устранение простых неисправностей

Перед обращением в сервисный центр просмотрите следующую таблицу и попытайтесь самостоятельно устранить неисправность в соответствии с рекомендациями в таблице.

Признаки неисправности	Возможная причина	Решение
Отсутствует изображение, отсутствует звук и не горит индикатор питания.	Не подключен сетевой шнур питания.	Подключите сетевой шнур питания к электрической розетке и убедитесь в наличии хорошего контакта.
	Розетка неисправна.	Убедитесь, что розетка исправна, подключив к ней другой электрический прибор.
	Телевизор выключен.	Включите телевизор кнопкой включения/выключения.
После подключения внешнего оборудования отсутствуют изображение и звук.	Оборудование подключено неправильно.	Убедитесь, что подключение выполнено правильно.
	Подключенное оборудование не выбрано в качестве источника сигнала.	Нажмите кнопку <b>INPUT</b> и выберите в меню оборудование в зависимости от того, к какому входу оно подключено.
После нажатия кнопки включения телевизор включается с задержкой.	Перед включением телевизор ищет информацию о настройках, использовавшихся во время последнего выключения.	Это не является неисправностью.
Отсутствует звук, изображение нормальное.	Включена блокировка звука.	Нажмите кнопку  , чтобы разблокировать звук.
	Громкость установлена на минимальном уровне.	Увеличьте уровень громкости, нажимая кнопку <b>VOL+</b> .
	Проблемы с трансляцией телеканала.	Попробуйте переключиться на другой телеканал.
	Отсутствует аудиосигнал на входе или неправильно подсоединён аудиокабель.	Правильно подсоедините аудиокабель.
Отсутствует изображение или оно чёрно-белое, звук нормальный.	Сбой.	Выключите телевизор, отключите его от розетки на 60 секунд, затем снова включите.
	Некорректные настройки изображения.	Убедитесь, что в меню настроек изображения для параметра Насыщенность установлено значение не менее 60.
	Проблемы с трансляцией телеканала.	Попробуйте переключиться на другой телеканал.

## Правила и условия монтажа, хранения, перевозки (транспортировки), реализации и утилизации

- Устройство не требует какого-либо монтажа или постоянной фиксации.
- Хранение устройства должно производиться в упаковке в отапливаемых помещениях у изготовителя и потребителя при температуре воздуха от  $-15^{\circ}\text{C}$  до  $+45^{\circ}\text{C}$  и относительной влажности воздуха не более 90 %. В помещениях не должно быть агрессивных примесей (паров кислот, щелочей), вызывающих коррозию.
- Для обеспечения корректной транспортировки устройства необходимо соблюдение следующих требований:
  - извлеките из устройства все внутренние принадлежности, если они есть, и упакуйте их отдельно;
  - убедитесь в правильности упаковки устройства для сохранения его работоспособности и внешнего вида (крупногабаритную технику необходимо обернуть в полиэтиленовую или пузырчатую плёнку с подкладками из гофрированного картона в критических местах);
  - надёжно зафиксируйте устройство ремнями, чтобы исключить возможность его перемещения по транспортному средству;
  - для полного исключения воздействия внешней среды используйте только крытый транспорт;
  - обеспечьте крайне осторожное обращение с упаковкой при выполнении погрузочно-разгрузочных работ.
- Устройство требует бережного обращения, оберегайте его от воздействия пыли, грязи, ударов, влаги, огня и т.д.
- Реализация устройства должна производиться в соответствии с действующим законодательством РФ.
- При обнаружении неисправности устройства следует немедленно обратиться в авторизованный сервисный центр или утилизировать устройство.

**Примечание:** драгоценные металлы в изделии отсутствуют.

## Безопасная утилизация



Ваше устройство спроектировано и изготовлено из высококачественных материалов и компонентов, которые можно утилизировать и использовать повторно.

Если товар имеет символ с зачеркнутым мусорным ящиком на колесах, это означает, что товар соответствует Европейской директиве 2012/19/EU.

Ознакомьтесь с местной системой раздельного сбора электрических и электронных товаров.

Соблюдайте местные правила.

Утилизируйте старые устройства отдельно от бытовых отходов. Правильная утилизация вашего прибора позволит предотвратить возможные отрицательные последствия для окружающей среды и здоровья людей.

**Примечание:** в соответствии с постоянным усовершенствованием технических характеристик и дизайна, возможно внесение изменений без предварительного уведомления.

## Важная информация

Предприятие-изготовитель использует для сборки телевизоров LCD-панели соответствующие, как и жидкокристаллические экраны других ведущих мировых производителей, классу II по ISO 9241-302, 303, 305 и 307:2008, с соответствующими допусками.

Жидкокристаллический экран телевизора содержит несколько миллионов тонкоплёночных транзисторов (пикселей), что обеспечивает идеальное и живое изображение. Наличие на экране телевизора нескольких неактивных пикселей в форме фиксированных точек синего, зелёного, красного, чёрного или белого цвета не оказывает влияния на работоспособность телевизора и не является дефектом!

**Стандарт ISO 9241:2008** различает

4 типа дефектных пикселей:

Тип 1 — постоянно горящие пиксели (белые);

Тип 2 — постоянно не горящие пиксели (чёрные);

Тип 3 — пиксели с другими дефектами, включая дефекты сабпикселей и ячеек RGB, составляющих пиксель. Это означает постоянно горящие красные, зелёные и синие пиксели;

Тип 4 (группа дефектных пикселей) — несколько дефектных пикселей в квадрате 5x5 пикселей.

Допустимое число дефектных пикселей на миллион пикселей экранов II класса:

Класс	Тип 1	Тип 2	Тип 3	Число кластеров, содержащих более 1 дефекта типа 1 или типа 2	Число кластеров, содержащих более 1 дефекта типа 3
II	2	2	5	0	2

## Техническое обслуживание

При соблюдении правил эксплуатации, изложенных в настоящей инструкции по эксплуатации, срок службы телевизора составляет 2 года со дня продажи через розничную торговую сеть. Если дату продажи установить невозможно, то срок службы исчисляются со дня изготовления телевизора. В течение этого времени изготовитель обеспечивает потребителю возможность использования товара по назначению, а также выпуск и поставку запасных частей в торговые и ремонтные предприятия.

### Условия эксплуатации:

- рабочая температура от +5 °С до +35 °С;
- рабочая влажность не более 80 % (при температуре 25 °С);
- атмосферное давление от 86 кПа до 106 кПа (от 650 до 800 мм рт. ст.).

Дата изготовления указана на упаковке.

## Технические характеристики

Модели: Вт 32F36В

Напряжение питания	100–240 В переменного тока ~ 50/60 Гц
Номинальная мощность	≤ 55 Вт
Потребляемая мощность в режиме ожидания	≤ 0,5 Вт
<b>Экран</b>	
Диагональ экрана	32"
Тип экрана	жидкокристаллический
Тип подсветки	DLED
Формат изображения	16:9, 4:3, авто, zoom
Разрешение экрана	1366×768
Контрастность	5000:1
Яркость	200±10 % кд/м <sup>2</sup>
Угол обзора	176°×176°
Время отклика	7 мс
<b>ТВ-приёмник</b>	
Цифровой тюнер	DVB-C/T/T2
<b>Аналоговый тюнер</b>	
Система цвета	PAL/SECAM
Системы звука	BG/DK/I
Входное сопротивление	75 Ом
<b>Звук</b>	
Выходная мощность	16 Вт

<b>Интерфейсы</b>	
Вход антенны цифрового и аналогового телевидения	
2 USB-входа	
3 HDMI-входа	
Композитный аудиовидеовход	
Выход цифрового аудиосигнала	
Выход для наушников	
Крепление по стандарту VESA	100×100
3D-цифровой фильтр	
Телетекст	
<b>Габаритные размеры телевизора</b>	
Без подставки	713×420×63 мм
С подставкой	713×465×194 мм
Рабочая температура	от +5 °С до +35 °С
Рабочая влажность	20–80 %
Температура хранения	от –15 °С до +45 °С
Допустимая влажность хранения	10–90 %



The terms HDMI, HDMI High-Definition Multimedia Interface, HDMI trade dress and the HDMI Logos are trademarks or registered trademarks of HDMI Licensing Administrator, Inc.

## **Информация о сертификации**

Товар сертифицирован в соответствии с требованиями ЕАЭС.

Срок службы изделия: 2 года

Гарантийный срок: 1 год

Список сервисных центров вы найдете на сайте [www.blackton.tv](http://www.blackton.tv)

Компания-производитель оставляет за собой право вносить изменения в конструкцию, дизайн и комплектацию товара без предварительного уведомления.



Изготовитель:



[blackton.tv](http://blackton.tv)