

Blackton

Инструкция пользователя

32"

LED телевизор

Bt 3207B



Содержание

Меры техники безопасности	2
Правовая информация.....	3
Сборка подставки и настенная установка.....	4
Схема телевизора	5
Пульт дистанционного управления.....	7
Основные операции	9
Первоначальные настройки	9
Меню телевизора	10
Поиск каналов	10
Настройки изображения.....	11
Настройки звука.....	12
Настройки времени и таймера.....	12
Настройки блокировки	13
Дополнительные настройки	13
Настройки подключения к ПК.....	14
Воспроизведение медиафайлов	15
Просмотр текстов	15
Функции цифрового телевидения	16
Телегид.....	17
Функция PVR.....	17
Возможные проблемы и их решения.....	18
Правила и условия монтажа, хранения, перевозки (транспортировки), реализации и утилизации.....	20
Безопасная утилизация	20
Важная информация.....	21
Технические характеристики	22
Информация о сертификации	23

Меры техники безопасности

Для Вашей безопасности и продления срока службы изделия, пожалуйста, внимательно прочитайте данную инструкцию перед использованием, а также установкой, эксплуатацией и чисткой телевизора. Рекомендуется сохранить данную инструкцию, чтобы обращаться к ней в дальнейшем.



Обращайте особое внимание на предупреждения, размещенные на корпусе телевизора. Следуйте всем указаниям, приведённым в данной инструкции.

Применяйте только рекомендованные производителем приспособления и аксессуары. Использование несоответствующих приспособлений и аксессуаров может стать причиной неисправности или несчастного случая.

Подключайте телевизор только к розеткам с заземлением.

Если Вы не планируете использовать телевизор длительный период, то выньте кабель питания из розетки и отсоедините штекер антенны от телевизора.

Не допускайте перегибания и зажима кабеля питания, особенно в местах выхода кабеля из телевизора и соединения кабеля с вилкой.

При отключении кабеля питания беритесь за вилку, не тяните за сам кабель.

Избегайте превышения нагрузки на розетку электропитания и электроудлинители. Перегрузка может послужить причиной возгорания или поражения электрическим током.

Если из телевизора пошёл дым, внутри слышны странные звуки или чувствуется странный запах, немедленно отключите телевизор от электросети и обратитесь в сервисный центр.

По вопросам технического обслуживания и ремонта обращайтесь только в сертифицированные сервисные центры.

Обслуживание требуется тогда, когда телевизор повреждён каким-либо образом (повреждён кабель питания или вилка, на телевизор пролита жидкость или внутрь попал посторонний предмет), если телевизор попал под дождь или находился во влажных условиях, работает не так, как указано в данной инструкции, в его работе произошли существенные изменения, телевизор падал или имеются повреждения на

его корпусе.

Открытие задней крышки или попытка выполнить ремонт самостоятельно лишают права на гарантийный ремонт и могут привести к серьёзным травмам или вызвать поражение электрическим током, а также стать причиной возникновения пожара.

Следите, чтобы дети не залезали на телевизор или на подставку или не толкали его.

При монтаже телевизора на стене убедитесь в том, что строго соблюдаются инструкции изготовителя. Используйте только те крепежные приспособления, которые рекомендованы изготовителем.

Не размещайте телевизор на неустойчивой тумбе, подставке, треноге или на шатком столе. Размещение телевизора на неустойчивых подставках может привести к падению телевизора, что может вызвать травму или повреждение.

Если используется тележка, будьте аккуратны при перемещении тележки с телевизором, чтобы избежать травм из-за его опрокидывания.

Для дополнительной защиты данного телевизора при грозовой погоде отключите телевизор от розетки питания и отсоедините антенный кабель. Это предотвратит повреждение телевизора молнией или из-за перепадов напряжения питания.

Не используйте телевизор вблизи воды, например, рядом с раковиной, мойкой или стиральной машиной, во влажном подвале, вблизи бассейна и т. д.

После транспортировки в условиях низкой температуры перед включением телевизора дайте выдержку около часа при комнатной температуре, не включайте телевизор сразу, так как это приведет к образованию конденсата, что может вызвать пожар, поражение электрическим током или другие последствия.

Не размещайте на телевизоре тяжелые посторонние предметы и сосуды с жидкостями. Не устанавливайте на телевизор источники открытого огня, например, горящие свечи, так как это может привести к выходу телевизора из строя или к его возгоранию.

Перед чисткой телевизора выньте кабель питания из розетки. Для очистки используйте сухую мягкую ткань без ворса. При сильных загрязнениях — слегка влажную ткань.

Регулярно протирайте вилку питания сухой тканью. Влага или пыль на контактных штырях могут привести к возгоранию или поражению электрическим током.

Для обеспечения вентиляции оставляйте вокруг телевизора свободное пространство не менее 10 см. Не закрывайте вентиляционные и другие отверстия, так как недостаточная вентиляция может вызвать перегрев и сокращение срока службы телевизора.

Не устанавливайте телевизор вблизи источников тепла, таких как батареи центрального отопления, тепловые радиаторы, обогреватели, печи или другие устройства, излучающие тепло.

Никогда не вставляйте посторонние предметы в вентиляционные отверстия и открытые части телевизора. При эксплуатации телевизора используется высокое напряжение. Попадание посторонних предметов внутрь телевизора может послужить причиной поражения электрическим током и привести к повреждению деталей телевизора. Детям младше 3 лет не следует пользоваться телевизором.

При использовании наушников не устанавливайте слишком высокую громкость, чрезмерное звуковое давление может привести к потере слуха.

Использование видеоигр или других внешних источников сигнала, дающих неподвижное изображение в течение двух и более часов, может оставить неустранимые последствия в виде следов этого изображения на экране телевизора. Аналогичные последствия может вызвать длительный просмотр фильмов или передач в формате 4:3, т. к. в результате различной степени излучения по центру и по краям экрана, могут остаться полосы. В целях сохранения экрана рекомендуется устанавливать невысокую яркость и контрастность изображения во время видеоигр или просмотра неподвижных изображений. Повреждение экрана в результате продолжительного отображения неподвижного изображения не подлежит гарантийному обслуживанию.

Основная жидкокристаллическая панель, используемая в телевизоре, сделана из стекла. Поэтому она может разбиться при падении телевизора или ударе его другим предметом. Если ЖК-панель разбилась, перед тем, как дотрагиваться до неё, обязательно отсоедините вилку питания от розетки. Будьте аккуратны, не поранитесь осколками стекла.

Жидкокристаллическая панель — это высокотехнологическое изделие, дающее изображение высокого качества. Иногда на экране телевизора могут появиться

несколько неактивных пикселей в виде фиксированных точек синего, зелёного, красного или чёрного цвета. Имейте в виду, что это не оказывает влияния на работоспособность телевизора.

Правовая информация

Во всех установленных применимым законодательством случаях компания импортёр и/или организация, уполномоченная на принятие претензий, ни при каких обстоятельствах не несёт ответственности по фактическим, случайным и/или косвенным убыткам, а также упущенной выгоде, утрате деловых возможностей, потере дохода, потере информации, утрате репутации или потере денежных средств.

Максимальная ответственность импортёра и/или организации, уполномоченной на принятие претензий, в связи с использованием данного устройства, описанного в настоящей инструкции, ограничивается суммой, выплачиваемой клиентом при покупке данного устройства.

Информация о продуктах и/или услугах, произведённых и/или оказанных не компаниями или о независимых веб-сайтах, неподконтрольных и не тестируемых компаниями, не носит рекомендательного характера и не рекламируется компаниями. Компания не несёт никакой ответственности за выбор, функциональность и использование веб-сайтов или продукции и/или услуг сторонних производителей.

Компания также не несёт ответственности за точность и/или достоверность данных и программного обеспечения, размещённых на веб-сайтах сторонних производителей. За дополнительной информацией обращайтесь к поставщику услуг.

Компания обращает внимание на тот факт, что использование любых сведений или продуктов, размещённых в интернете, сопровождается риском.

Устройство соответствует требованиям: ТР ТС 020/2011 «Электромагнитная совместимость технических средств»; ТР ТС 004/2011 «О безопасности низковольтного оборудования» и ТР ЕАЭС 037/2016 «Об ограничении применения опасных веществ в изделиях электроники и радиоэлектроники».

Сборка подставки и настенная установка

Перед установкой телевизора распакуйте телевизор и убедитесь в наличии всех комплектующих:

- телевизор;
- инструкция пользователя;
- пульт дистанционного управления;
- кабель питания (может быть подсоединён к телевизору);
- батареи AAA (2 шт.);
- винты крепления опоры (4 шт.);
- подставки (2 шт.);
- индивидуальная упаковка;
- гарантийный талон.

В случае их отсутствия обратитесь к продавцу.

Сборка подставки

1. Прежде чем прикрепить/снять подставку, убедитесь, что телевизор выключен.
2. Положите телевизор экраном вниз на мягкую поверхность, чтобы предотвратить его повреждение.
3. Извлеките из упаковки подставку и вставьте в разъёмы в нижней части телевизора.
4. Закрепите подставки, используя 4 винта, идущие в комплекте.

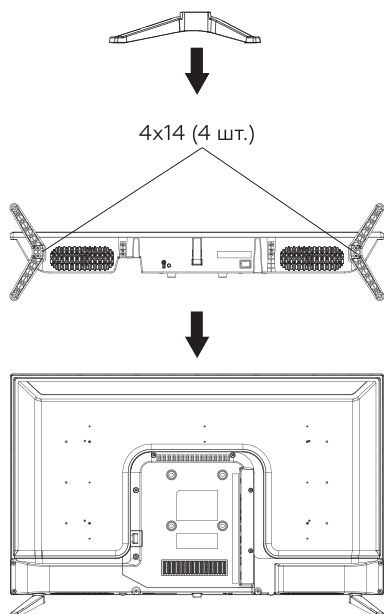

Чтобы отсоединить подставки от телевизора, выполните шаги 3 и 4 в обратном порядке.

Настенная установка (опционально)

Телевизор может быть установлен на стену с помощью специального настенного кронштейна (не входит в комплект поставки). Перед установкой телевизора на стену необходимо снять стандартную подставку.

1. Положите телевизор экраном вниз на мягкую поверхность, чтобы предотвратить его повреждение.
2. Используя отвёртку, открутите винты и снимите стандартную подставку в нижней части телевизора.
3. Разметьте карандашом расстояние между отверстиями для винтов в соответствии с размерами кронштейна.
4. Просверлите в стене отверстия и вставьте 4 анкерных болта для крепления.

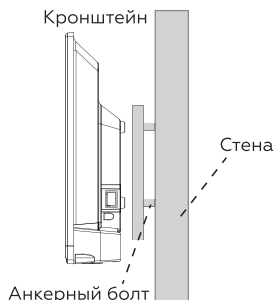

5. Закрутите винты на задней поверхности телевизора для фиксации кронштейна и повесьте конструкцию на стену.

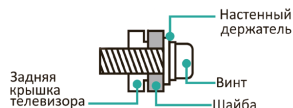

Примечания:

- Схема выше дана только для справки.
- Для крепления используйте кронштейны, отвечающие стандарту VESA.

Схема телевизора

Передняя панель

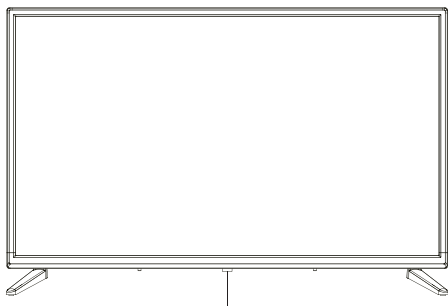

Кнопка питания/Датчик ДУ/Индикатор питания

Датчик ДУ

Принимает дистанционные сигналы с пульта ДУ. Не ставьте ничего рядом с датчиком, так как это может повлиять на его работу.

Индикатор питания

В режиме ожидания индикатор горит красным цветом. В режиме работы индикатор горит зелёным цветом.

Кнопка питания

Нажмите кнопку, чтобы включить/выключить телевизор.

Примечания:

- Изображения приведены для справки.
- Фактическая последовательность и расположение кнопок панели управления могут отличаться от представленного в настоящей инструкции.
- При подаче питания телевизору требуется несколько секунд для загрузки программы. Не выключайте телевизор сразу же, так как это может вызвать неполадки в работе.

Задняя и боковая панели

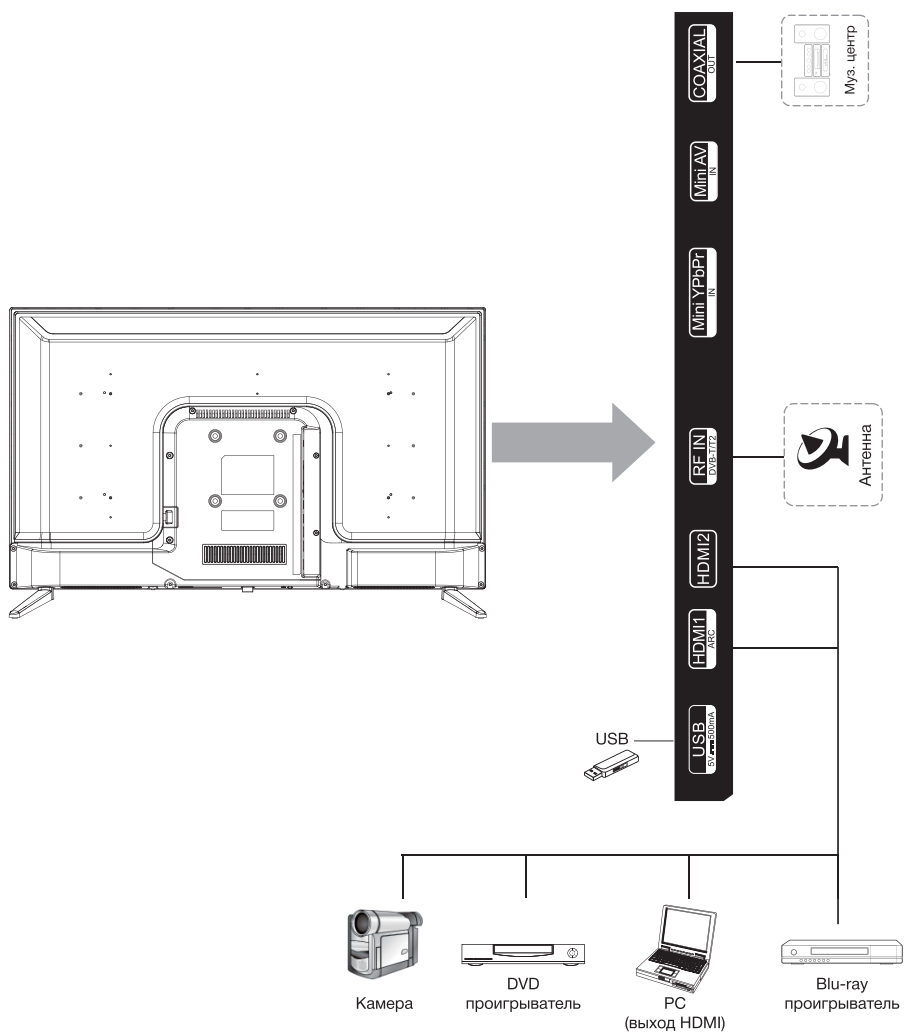

Совместимые аудио-, видеоформаты и кодеки для USB-накопителей

Видео	MPG, AVI, TS, MOV, MKV, DAT, MP4, VOB
Аудио	MP3, M4A
Изображения	JPEG, BMP, PNG

Установка батарей в пульт дистанционного управления

1. Чтобы открыть батарейный отсек пульта дистанционного управления, сдвиньте заднюю крышку.
2. Вставьте две батареи AAA. Убедитесь в том, что полярность батарей установлена правильно: ⊕ и ⊖ батареи совпадают с ⊕ и ⊖, указанными на батарейном отсеке.
3. Закройте крышку батарейного отсека.

Обращение с батареями

- Неправильное обращение с батареями может вызвать коррозию или течь, что может привести к пожару, травмам и повреждению имущества.
- Используйте батареи только такого вида, который указан в настоящей инструкции.
- Не используйте одновременно старые и новые батареи или батареи различных типов.
- Не выбрасывайте батареи вместе с бытовым мусором. Утилизируйте батареи в соответствии с местным законодательством.

Дальность действия пульта дистанционного управления

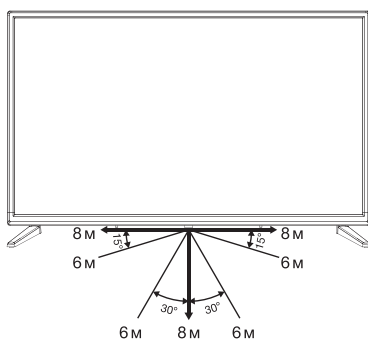

Пульт дистанционного управления

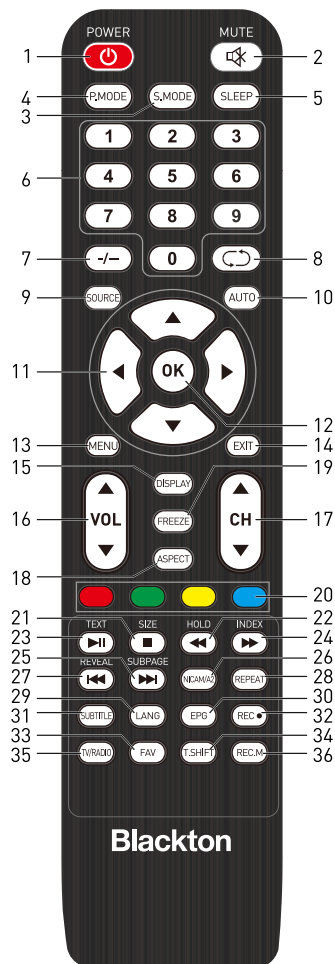

Кнопки пульта дистанционного управления и их функции

1. **POWER** : кнопка включения телевизора/перехода в режим ожидания.
2. **MUTE** : кнопка блокировки звука/отключения блокировки звука.
3. **S.MODE**: кнопка выбора режима звука.
4. **P.MODE**: кнопка выбора режима изображения.
5. **SLEEP**: кнопка установки времени выключения телевизора.

6. 0-9: цифровые кнопки для ввода номеров телеканалов.
7. -/=: кнопка ввода номеров каналов, состоящих из нескольких цифр.
8. ⇄: кнопка переключения между текущим телеканалом и предыдущим просматриваемым.
9. SOURCE: кнопка выбора источника сигнала. В открывшемся меню выберите нужный источник и нажмите кнопку **OK**.
10. AUTO: кнопка автоподстройки параметров изображения в режиме ПК.
11. Кнопки навигации по меню.
12. **OK**: кнопка подтверждения при работе с меню.
13. **MENU**: кнопка перехода в меню настроек телевизора/возврата в предыдущий уровень раздела меню.
14. **EXIT**: кнопка выхода из текущего режима или раздела меню.
15. **DISPLAY**: кнопка вызова текущей информации о телепередаче, телеканале или об источнике сигнала.
16. **VOL▲/VOL▼**: кнопки регулировки громкости.
17. **CH▲/CH▼**: кнопки переключения на следующий/предыдущий телеканал.
18. **ASPECT**: кнопка изменения формата изображения.
19. **FREEZE**: кнопка активации/завершения функции **СТОП-КАДР**.
25. **SUBPAGE**: кнопка перехода к подстраницам телетекста (при их наличии).
▶▶ Кнопка перехода к следующему файлу.
26. **NICAM/A2**: кнопка переключения режимов звука при их наличии в передаваемом сигнале/выбора языка звукового сопровождения в режиме цифрового телевидения.
27. **REVEAL**: кнопка показа скрытого текста в режиме телетекста. Чтобы спрятать текст, нажмите эту кнопку ещё раз.
◀◀ Кнопка перехода к предыдущему файлу.
28. **REPEAT**: кнопка повторного воспроизведения файла.
29. **LANG**: кнопка вызова списка доступных языков звукового сопровождения в режиме цифрового телевидения.
30. **EPG**: кнопка вывода на экран электронного расписания передач в режиме цифрового телевидения.
31. **SUBTITLE**: кнопка включения/переключения субтитров в режиме цифрового телевидения.
32. **REC ●**: кнопка для включения режима записи телепрограммы в режиме цифрового телевидения.
33. **FAV**: кнопка перехода к списку избранных телеканалов.
34. **T.SHIFT**: кнопка включения функции сдвига по времени просмотра в режиме цифрового телевидения. При включении этого режима приостанавливается воспроизведение телепрограммы и одновременно производится её запись для просмотра через небольшую паузу.

Кнопки для управления телетекстом и воспроизведением файлов

20. Цветные кнопки при работе с меню и телетекстом предназначены для выполнения функций, обозначенных соответственно окрашенными объектами.
21. **SIZE**: кнопка изменения размера окна телетекста (обычный, увеличенная верхняя часть, увеличенная нижняя часть).
■ Кнопка остановки воспроизведения.
22. **HOLD**: кнопка удержания страницы телетекста. Нажмите кнопку **HOLD** ещё раз, чтобы отключить режим удержания.
◀◀ Кнопка быстрой перемотки назад.
23. **TEXT**: кнопка перехода в режим телетекста или выхода из него.
▶▶ Кнопка начала, приостановки, возобновления воспроизведения.
24. **INDEX**: кнопка перехода на главную страницу телетекста (страница 100 — меню телетекста).
▶▶ Кнопка быстрой перемотки вперёд.
35. **TV/RADIO**: кнопка переключения между режимами просмотра телепрограмм и прослушивания радиопередач в режиме цифрового телевидения.
36. **REC.M**: кнопка вывода на экран списка сделанных записей телепередач.

Основные операции

- При первом включении нового телевизора инициализация может занять несколько минут.
- Экранное меню Вашего телевизора может незначительно отличаться от приведенных изображений.
- Доступные меню и параметры могут отличаться в зависимости от используемого источника входа или модели устройства.

1. После того как были проведены все соединения, подключите шнур питания к электрической розетке.
2. При первом включении на экране появится Руководство по установке.
3. Для перемещения по меню и изменения настроек нажимайте кнопки ▲, ▼, ◀ и ▶. Для подтверждения выбора нажимайте кнопку OK.

Включение/выключение телевизора

Для включения/выключения телевизора:

- вставьте вилку шнура питания в розетку сети переменного тока;
- когда телевизор подключён к питанию, нажмите кнопку **POWER** ⏻ на пульте ДУ.

Регулировка громкости

Для регулировки громкости во время просмотра используйте кнопки **VOL** ▲ и **VOL** ▼ на пульте ДУ.

Отключение и включение звука

Для отключения и включения звука во время просмотра используйте кнопку **MUTE** на пульте ДУ.

Выбор источника сигнала

Для выбора источника сигнала нажмите кнопку **SOURCE** на пульте ДУ, затем, используя кнопки ▲ и ▼, выберите необходимый источник сигнала и нажмите **OK**.

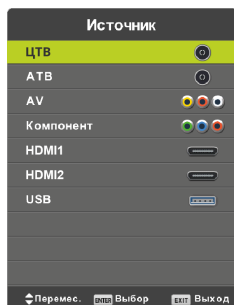

Первоначальные настройки

Первое включение

При первом включении телевизор автоматически перейдет в режим первоначальной настройки.

Язык меню

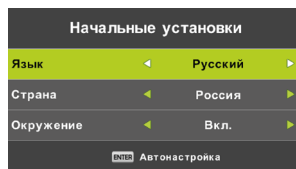

- Используйте кнопки ◀|▶, чтобы выбрать язык экранного меню и сообщений.

Страна

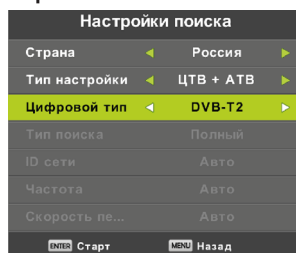

- Используйте кнопки ◀|▶, чтобы выбрать страну.

После нажатия кнопки **OK** на экране появится меню настройки каналов.

Поиск каналов

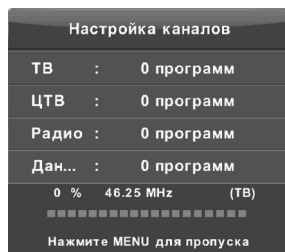

- Используйте кнопки ◀|▶ для выбора нужного режима:
 - ЦТВ + АТВ (Цифровое + Аналоговое ТВ);
 - ЦТВ (Цифровое ТВ);
 - АТВ (Аналоговое ТВ).
- Используйте кнопки ◀|▶ для выбора нужного режима цифрового ТВ. Рекомендуем выбрать режим DVB-C/T2 для просмотра эфирных каналов. Нажмите кнопку **OK** — начнется поиск каналов. В дальнейшем следуйте подсказкам на экране.

Меню телевизора

Поиск каналов

Нажмите кнопку **MENU**, затем, используя кнопки **▲**, **▼** и **OK**, перейдите по следующему пути: **Настройки > Канал**.

Далее выберите тип настройки:

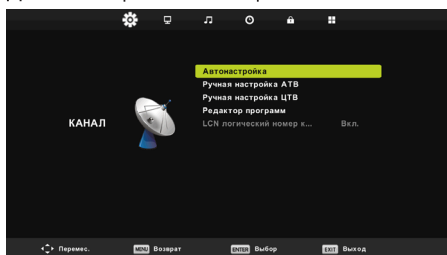

Автоматический поиск и сохранение телеканалов

Выделите данный параметр и нажмите кнопку **OK**, чтобы перейти в дополнительное меню.

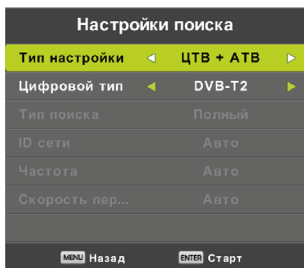

Нажатием кнопки **◀|▶** выберите нужный режим:

- ЦТВ + АТВ (Цифровое ТВ + Аналоговое ТВ);
- ЦТВ (Цифровое ТВ);
- АТВ (Аналоговое ТВ).

После нажатия кнопки **OK** начнётся процесс настройки.

По завершении автоматического поиска все найденные телеканалы будут сохранены в памяти телевизора.

Чтобы прервать поиск, нажмите кнопку **MENU**.

Ручная настройка каналов

Нажмите кнопку **MENU**, затем, используя кнопки **▲**, **▼** и **OK**, перейдите по следующему пути: **Настройки > Канал**. Далее выберите тип настройки.

Ручная настройка ЦТВ

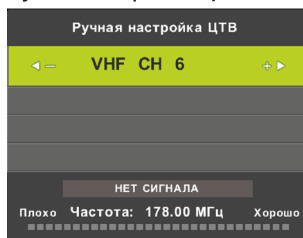

- Когда появится экран «Ручная настройка ЦТВ», используя кнопки **◀|▶**, выберите номер канала, затем нажмите кнопку **OK**, чтобы начать поиск канала. При настройке сигнала на экране будет отображаться уровень сигнала.

Ручной поиск АТВ

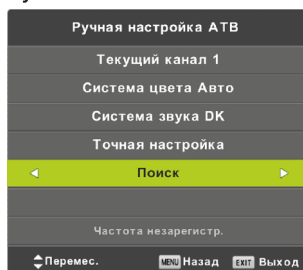

- После настройки звуковой системы и других опций выберите пункт **Поиск** и нажмите кнопку **OK**.

Редактирование каналов

Нажмите кнопку MENU, затем, используя кнопки ▲, ▼ и OK, перейдите по следующему пути: Настройки > Канал > Редактор программ.



В данном разделе возможно настраивать список программ, используя соответствующие клавиши.

- Красная кнопка — удаление программы.
- Жёлтая — перемещение программы.
- Синяя — пропуск программы. (При переключении каналов кнопками CH▲ и CH▼ данный канал будет пропускаться)
- Кнопка **FAV** — добавление в список избранных каналов.

Настройки изображения

MENU > Настройки > Изображение

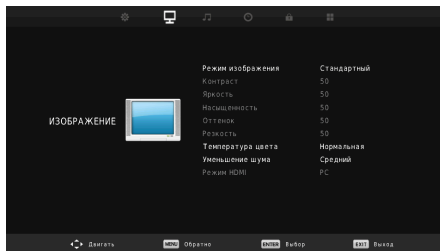

Режим изображения

Выбрав нужный режим изображения, Вы можете тем самым одновременно отрегулировать все параметры изображения. Вы также можете выбрать нужный режим изображения, нажав кнопку P. MODE на пульте ДУ.

В Пользовательском режиме возможна индивидуальная раздельная настройка следующих параметров изображения:

Контрастность

При настройке контрастности изменяется соотношение между светлыми и тёмными областями изображения.

Яркость

При увеличении яркости тёмные области изображения становятся более светлыми, а при уменьшении — светлые области изображения становятся более тёмными.

Насыщенность

Регулировка насыщенности и глубины цветов.

Оттенок

Настройка оттенков позволяет сделать цвета более естественными. Данная настройка доступна только для системы цвета NTSC.

Резкость

Увеличение резкости изображения делает контуры изображения более чёткими.

Температура цвета

Настраивая данный параметр, возможно изменить характер изображения от «холодного» до «тёплого».

Подавление шумов

Выберите подходящий режим подавления: низкий/средний/высокий/выключен.

Настройки звука

MENU > Настройки > Звук

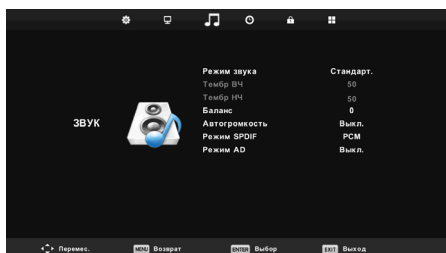

Режим звука

Режим звучания. Выберите подходящий режим из списка.

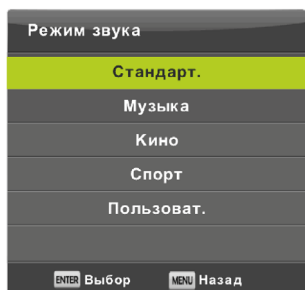

В Пользовательском режиме возможна индивидуальная раздельная настройка параметров звучания.

Автоматическая регулировка громкости

Автоматическая регулировка баланса громкости звука, полученного от различных источников. Выберите значение «Вкл.» или «Выкл.» для активации или отключения функции.

Режим цифрового выхода

Режим цифрового выхода — выберите режим, подходящий для удобного подключения к цифровому усилителю звука.

Функция помощи слабовидящим (Аудиоописание)

При наличии в трансляции по каналу соответствующей информации данная функция позволяет добавить в звук дополнительные комментарии, помогающие восприятию видео людьми с амблиопическими изменениями зрения. Выберите значение «Вкл.» или «Выкл.» для активации или отключения функции.

Настройки времени и таймера

MENU > Настройки > Время

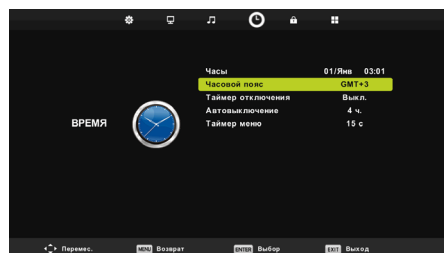

Настройка часов

Выберите данный пункт и нажмите кнопку ОК. После настройки часов снова нажмите кнопку ОК для сохранения настройки и возврата в предыдущий раздел меню.

Часовой пояс

Выберите данный пункт и нажмите кнопку ОК.

Используйте кнопки-стрелки для выбора нужного часового пояса.

Таймер отключения

Выберите данный пункт и нажмите кнопку ОК.

Используйте кнопки-стрелки для выбора нужного времени. После настройки снова нажмите кнопку ОК.

Таймер автоматического выключения

Выберите данный пункт и нажмите кнопку ОК. Используйте кнопки-стрелки для выбора нужного времени.

После настройки снова нажмите кнопку ОК.

Таймер экранного меню

Выберите данный пункт и нажмите кнопку ОК. Используйте кнопки-стрелки для выбора нужного времени.

Настройки блокировки

MENU > Настройки > Блокировка

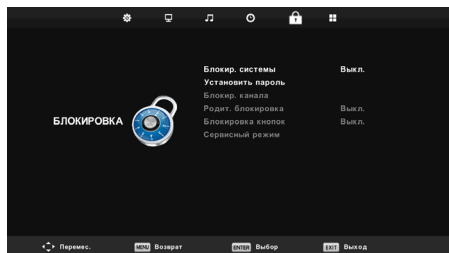

Блокировка системы

Выберите данный пункт и нажмите кнопку ОК. Для получения доступа к настройкам необходим ввод пароля. Если пароль пользователем не устанавливался, пароль по умолчанию: 0000.

Установка пароля

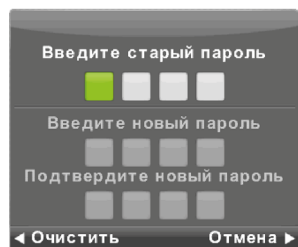

Выберите данный пункт и нажмите кнопку ОК. Используйте кнопки-стрелки для выбора символов пароля. Для ввода пароля нажмите кнопку ОК.

Блокировка клавиатуры

Выберите данный пункт и нажмите кнопку ОК. Выберите значение «Вкл.» или «Выкл.». Для запоминания настройки нажмите ОК.

Блокировка каналов

Выберите данный пункт и нажмите кнопку ОК. Выбрав канал, нажмите зелёную кнопку на пульте ДУ для включения или выключения блокировки.

Ограничение по возрасту

Выберите данный пункт и нажмите кнопку ОК. Выбрав подходящий уровень ограничения просмотра для детей, для запоминания настройки нажмите кнопку ОК. Выберите «Выкл.» для выключения блокировки.

Дополнительные настройки

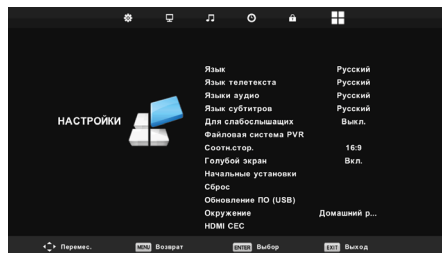

Язык

Выберите данный пункт для установки языка меню и нажмите кнопку ОК. Используйте кнопки-стрелки для выбора. Для запоминания настройки нажмите кнопку ОК.

Язык телетекста

Выберите данный пункт и нажмите кнопку ОК. Используйте кнопки-стрелки для выбора. Для запоминания настройки нажмите кнопку ОК.

Основной язык аудио

Выберите данный пункт и нажмите кнопку ОК. Используйте кнопки-стрелки для выбора. Для запоминания настройки нажмите кнопку ОК.

Язык субтитров

Выберите данный пункт и нажмите кнопку ОК. Используйте кнопки-стрелки для выбора. Для запоминания настройки нажмите кнопку ОК.

Функция помощи слабослышащим

Выберите данный пункт и нажмите кнопку ОК. Используйте кнопки-стрелки для выбора. Для запоминания настройки нажмите кнопку ОК.

Файловая система устройства записи

Выберите данный пункт и нажмите кнопку ОК. Используйте кнопки-стрелки для выбора. Для запоминания настройки нажмите кнопку ОК.

Формат изображения

Выберите данный пункт и нажмите кнопку ОК. Используйте кнопки-стрелки для выбора. Для запоминания настройки нажмите кнопку ОК.

Голубой экран

Данная функция позволяет заполнять экран синим цветом при отсутствии изображения. Выберите данный пункт и нажмите кнопку **OK**. Выберите значение «Вкл.» или «Выкл.». Для запоминания настройки нажмите кнопку **OK**.

Настройка при первом включении

Выберите данный пункт и нажмите кнопку **OK**. Описание данного подменю приведено раньше.

Возврат к заводским настройкам

Данная функция позволяет произвести возврат к заводским усреднённым настройкам функций. Следует учесть, что при выполнении этой функции может произойти стирание всех данных о каналах приёма, настройках видео и т. д. Выберите данный пункт и нажмите кнопку **OK**.

Обновление ПО

Данная функция предназначена для специалистов и должна проводиться только в условиях сервисного центра.

HDMI CEC (управление устройством через HDMI-соединение)

Данная функция позволяет синхронно управлять устройствами, соединёнными кабелем HDMI, при условии, что устройства поддерживают данную технологию. Выберите данный пункт и нажмите кнопку **OK**. Используйте кнопки-стрелки для выбора. Для запоминания настройки нажмите кнопку **OK**.

Воспроизведение медиафайлов

Переход в режим «Мультимедиа»

Подключите накопительное устройство USB, в памяти которого сохранены нужные файлы, к разъёму телевизора. Если к телевизору уже подключено накопительное устройство USB, сначала нажмите кнопку **SOURCE**, чтобы перейти в меню источников телевизора, а затем выберите иконку **Media** и нажмите кнопку **OK**.

На экране телевизора отобразится меню воспроизведения файлов.



Используя кнопки **◀|▶** выберите нужный тип файлов и нажмите кнопку **OK**.

В режиме воспроизведения файлов в нижней части экрана будут отображаться значки для управления воспроизведением.

Кнопками **◀|▶** выбирайте нужные значки, затем нажимайте кнопку **OK** для подтверждения соответствующей операции. Кроме того, Вы можете использовать аналогичные кнопки пульта ДУ для управления воспроизведением.

Просмотр изображений



Выберите необходимое изображение и нажмите кнопку **OK**. Изображение откроется на полный экран и появится меню для настройки показа.

Воспроизведение музыки и фильмов



Выберите файл для воспроизведения и нажмите кнопку **OK**.
Файл запустится, и появится меню для настройки воспроизведения.

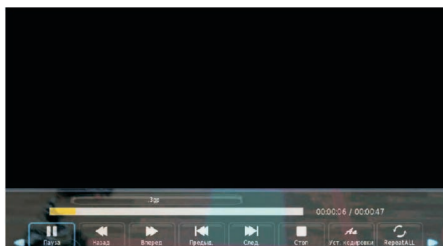

В нижней части экрана будут отображаться значки для управления воспроизведением. Кнопками **◀▶** выбирайте нужные значки, затем нажимайте кнопку **OK** для подтверждения соответствующей операции. Кроме того, Вы можете использовать аналогичные кнопки пульта ДУ для управления воспроизведением.

Просмотр текстов

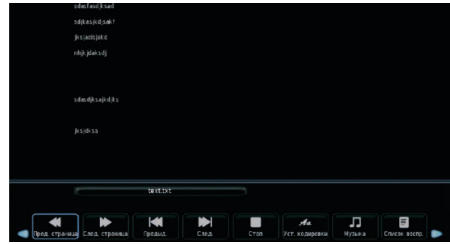

Выберите необходимый текстовый файл и нажмите кнопку **OK**. На экране отобразится список глав, содержание и т.п. Появится также меню для настройки воспроизведения. В нижней части экрана будут отображаться значки для управления воспроизведением. Кнопками **◀▶** выбирайте нужные значки, затем нажимайте кнопку **OK** для подтверждения соответствующей операции. Кроме того, Вы можете использовать аналогичные кнопки пульта ДУ для управления воспроизведением.

Телетекст

Телетекст — это информационная система, которая отображается на экране телевизора. С помощью системы телетекста Вы можете просмотреть страницы с информацией по темам, доступным на главной странице телетекста.

Переход в режим телетекста

Настройтесь на телеканал с сигналом телетекста.

Нажмите кнопку **TEXT**, чтобы войти в режим телетекста. Обычно при этом на экране отображается главная страница телетекста (меню телетекста).

Выбор страниц

Введите номер страницы с помощью цифровых кнопок на пульте ДУ. Номер выбранной страницы отображается в верхнем левом углу экрана. Устройство производит поиск страницы, пока она не отобразится на экране.

Используйте кнопки **▲|▼** для перехода по страницам.

Переход к основной странице телетекста

Нажмите кнопку **INDEX**, чтобы перейти к основной странице телетекста.

Скрытая информация телетекста

Для того, чтобы отобразить скрытую информацию телетекста на экране, нажмите кнопку **REVEAL**. Нажмите кнопку ещё раз, чтобы убрать скрытую информацию.

Увеличение размера окна телетекста

Нажимайте кнопку **SIZE**, чтобы изменять размер окна телетекста соответственно:
Увеличение верхней части страницы > Увеличение нижней части страницы > Обычный размер окна.

Удержание страницы

В некоторых случаях информация телетекста не сразу отображается полностью, для полного отображения страницы требуется больше времени. Для того, чтобы удержать страницу или отменить её удержание, нажмите кнопку **HOLD**.

Подстраницы телетекста

Иногда телетекст может содержать несколько страниц, которые автоматически переключаются телестанцией. Вы можете перейти к подстранице, нажав на кнопку **SUBPAGE** или путём ввода номера подстраницы с помощью цифровых кнопок на пульте ДУ. Например, для перехода на третью подстраницу нужно ввести: 0003.

Нажмите кнопку **SUBPAGE** ещё раз, чтобы выйти из режима подстраниц.

Цветные кнопки

Используйте эти кнопки для прямого доступа к страницам соответствующего цвета, которые отображаются в нижней части окна телетекста.

Выход из режима телетекста

Чтобы выйти из режима телетекста, нажмите кнопку **TEXT**.

Функции цифрового телевидения

Список избранных телеканалов

В режиме цифрового телевидения ЦТВ нажмите кнопку **FAV** на пульте ДУ, чтобы открыть список избранных телеканалов. Кнопками **▲|▼** выберите нужный телеканал и нажмите кнопку **OK**, чтобы на него переключиться.

Информация о текущей телепередаче

В режиме цифрового телевидения ЦТВ нажмите кнопку **DISPLAY** на пульте ДУ, чтобы посмотреть подробную информацию о просматриваемой телепередаче.

Электронное расписание телепередач

В режиме цифрового телевидения ЦТВ нажмите кнопку **EPG** на пульте ДУ, чтобы открыть электронное расписание телепередач.

Обычно в левой части окна отображается программа телепередач на неделю, а в правой — список телеканалов и радиостанций.

Также в окне отображается краткая информация о выбранной передаче. Нажимайте кнопку **MENU**, чтобы переходить по дням недели, телеканалам и радиостанциям.

Примечание: электронное расписание программ доступно, только если оно передаётся телеканалом.

Выбор режима звука

В режиме цифрового телевидения ЦТВ нажмите кнопку **S.MODE** на пульте ДУ, чтобы открыть список режимов звука.

Включение и выбор субтитров

В режиме цифрового телевидения ЦТВ нажмите кнопку **SUBTITLE** на пульте ДУ, чтобы открыть список доступных субтитров (в зависимости от того, что предлагает телеканал).

Видеозапись телепередач

Для осуществления видеозаписи телепередач к телевизору должно быть подключено накопительное устройство USB.

ВНИМАНИЕ! Во время записи накопитель может быть подвергнут форматированию, поэтому не следует хранить на накопителях для видеозаписи важные файлы.

Телегид

Функция «Телегид» позволяет посмотреть, какие телепередачи будут показывать в ближайшие 7 дней. Коммерческие ТВ-сети предоставляют такие данные только для цифровых каналов.

Кроме того, ТВ-гид позволяет записывать Ваши любимые передачи и поддерживает функцию напоминаний для автоматического переключения каналов в заданное время, чтобы Вы не пропустили интересующие Вас передачи.

- Нажмите кнопку **EPG** на пульте ДУ, чтобы отобразить сведения о канале.
- Выбрав текущую программу, нажмите кнопку **OK**, чтобы начать её просмотр.
- Выбрав программу, которая ещё не начала вещание, нажмите кнопку **OK**, чтобы выбрать функцию PVR или «Напоминание».
- Нажмите **CH▲/CH▼**, чтобы перелистать список каналов на страницу вверх/вниз.
- Нажмите красную кнопку для просмотра списка запланированных напоминаний и записей.
- Нажмите зелёную кнопку, чтобы выбрать цвета для обозначения разных жанров передач.
- Нажмите жёлтую кнопку для выбора программ за предыдущий день.
- Нажмите синюю кнопку для выбора программ на следующий день.

Функция PVR

Функция PVR позволяет записывать цифровые телепередачи для их просмотра позднее. Эта функция доступна только для цифрового ТВ. Для использования функции PVR необходимо подключить USB-накопитель к телевизору.

Поддерживаемые форматы накопителя: NTFS, FAT32, FAT16.

При отсутствии накопителя функция PVR работать не будет.

- Чтобы запланировать запись, выберите программу для просмотра и нажмите кнопку **OK**.
- Чтобы быстро начать запись, нажмите кнопку **REC ●**, чтобы включить функцию PVR.
- Выберите раздел, куда будет сохраняться запись. После проверки скорости USB-носителя начнётся запись программы.
- Если во время записи нажать кнопку **POWER**, то телевизор перейдёт в режим ожидания, но запись не прервётся.

Примечания:

- Ёмкость USB-накопителя должна быть не менее 2 Гб (для записи около 15 минут видео в формате HD).
- Если скорость передачи данных USB-накопителя слишком низкая, появится всплывающее уведомление. В этом случае Вы можете попробовать другой носитель.
- Функция PVR не поддерживает аналоговые каналы.
- Функция PVR доступна только для программ, которые ещё не были показаны.
- Функция планирования записи недоступна при просмотре текущей транслируемой программы.
- Телевизор записывает передачи даже в режиме ожидания.
- Некоторые ТВ-станции могут запрещать запись.
- Функция PVR отключена для заблокированных и закодированных каналов.

Возможные проблемы и их решения

Проблема	Решение
Телевизор не реагирует на команды пульта ДУ.	<ul style="list-style-type: none"> • Убедитесь в отсутствии препятствий между ТВ и пультом дистанционного управления. • Убедитесь, что батареи заряжены и правильно установлены (⊕ к ⊕, ⊖ к ⊖). При необходимости замените батареи новыми.
ТВ не включается: отсутствуют изображение и звук.	<ul style="list-style-type: none"> • Убедитесь, что сетевое напряжение в розетке присутствует, подключив к ней другие электроприборы. • Убедитесь, что шнур питания надёжно подключен к розетке и к ТВ. • Убедитесь, что шнур питания не повреждён. • Убедитесь, что ТВ включён (включите ТВ кнопкой, расположенной на панели или с кнопки POWER на пульте ДУ).
Телевизор самопроизвольно выключается.	Проверьте надёжность подключения электросети. Возможно, произошёл сбой в сети электропитания или плохой контакт в розетке.
Не настраивает каналы, настраивает не все каналы.	<ul style="list-style-type: none"> • Выберите правильный режим поиска и заново произведите автопоиск. Для подробных инструкций обратитесь к разделам «Первоначальные настройки» и «Ручная настройка каналов» настоящей инструкции. • Проверьте правильность направления собственной антенны, целостность кабеля, разъёмов, надёжность подключения. • Обновите программное обеспечение (ПО). • Обратитесь к Вашему оператору кабельного ТВ.
На экране отображается надпись «Нет сигнала».	<ul style="list-style-type: none"> • Проверьте правильность выбора входного сигнала в меню «Источник» (кнопка SOURCE). • Убедитесь, что внешнее устройство/антенна надёжно подключены с помощью сигнального кабеля, включены и работоспособны. • Попробуйте поменять сигнальный кабель, возможно, проблема в нём. • Обратитесь к разделу «Внешние подключения» настоящей инструкции и подключите внешнее устройство.
При подсоединении к компьютеру (HDMI), отображается сообщение «Нет сигнала» или «Неверный формат».	<ul style="list-style-type: none"> • Проверьте правильность выбора входного сигнала в меню «Источник» (кнопка SOURCE). • Убедитесь, что ТВ поддерживает разрешение и частоту кадров видеокарты. Если установлена неподдерживаемая частота или разрешение в настройках видеокарты — установите рекомендуемые параметры. • Выключите/включите ТВ с помощью пульта ДУ. • Переподключите кабель HDMI. • Перезагрузите компьютер, не выключая ТВ.

Проблема	Решение
Во время просмотра отсутствует или искажён звук.	<ul style="list-style-type: none"> • Нажмите кнопку VOL▲/VOL▼ на пульте ДУ. • Убедитесь, что не включен режим «Без звука» (кнопка MUTE). • Переключите канал. Возможно, проблема связана с каналом. • Убедитесь, что аудиокабель подключен к соответствующему выходному аудиоразъёму и не повреждён. • При подключении антенны или кабелей проверьте сведения о сигнале. Низкий уровень сигнала может быть причиной искажения звука. • При воспроизведении видеоконтента с USB-носителя формат звуковой дорожки может не поддерживаться.
Отображается чёрно-белое изображение или низкое качество цветопередачи.	<ul style="list-style-type: none"> • Отрегулируйте цветность, оттенки и цветовую температуру в следующем меню: MENU > Изображение. • Произведите сброс настроек экрана в следующем меню: MENU > Настройки > Сброс.
Питание включено, но отображается очень тёмное изображение.	<ul style="list-style-type: none"> • Отрегулируйте яркость и контрастность в следующем меню: MENU > Изображение. • Произведите сброс настроек экрана в следующем меню: MENU > Настройки > Сброс.
После включения телевизора или при переключении каналов изображение появляется не сразу.	Не является дефектом. Данный феномен обусловлен периодом подстройки пикселей экрана перед выводом изображения.
Не описанная (другая) проблема воспроизведения и передачи сигналов. Не работает какая-либо функция, заложенная в ТВ.	Обратитесь в ближайший сервисный центр в Вашем населённом пункте. Адреса можно найти на официальном сайте blackton.tv .

Правила и условия монтажа, хранения, перевозки (транспортировки), реализации и утилизации

- Устройство не требует какого-либо монтажа или постоянной фиксации.
- Хранение устройства должно производиться в упаковке в отапливаемых помещениях у изготовителя и потребителя при температуре воздуха от 5 °С до 40 °С и относительной влажности воздуха не более 80 %. В помещениях не должно быть агрессивных примесей (паров кислот, щелочей), вызывающих коррозию.
- Для обеспечения корректной транспортировки устройства необходимо соблюдение следующих требований:
 - извлеките из устройства все внутренние принадлежности, если они есть, и упакуйте их отдельно;
 - убедитесь в правильности упаковки устройства для сохранения его работоспособности и внешнего вида (крупногабаритную технику необходимо обернуть в полиэтиленовую или пузырчатую плёнку с подкладками из гофрированного картона в критических местах);
 - надёжно зафиксируйте устройство ремнями, чтобы исключить возможность его перемещения по транспортному средству;
 - для полного исключения воздействия внешней среды используйте только крытый транспорт;
 - обеспечьте крайне осторожное обращение с упаковкой при выполнении погрузочно-разгрузочных работ.
- Устройство требует бережного обращения, оберегайте его от воздействия пыли, грязи, ударов, влаги, огня и т.д.
- Реализация устройства должна производиться в соответствии с действующим законодательством РФ.
- При обнаружении неисправности устройства следует немедленно обратиться в авторизованный сервисный центр или утилизировать устройство.

Примечание: драгоценные металлы в изделии отсутствуют.

Безопасная утилизация



Ваше устройство спроектировано и изготовлено из высококачественных материалов и компонентов, которые можно утилизировать и использовать повторно.

Если товар имеет символ с зачеркнутым мусорным ящиком на колесах, это означает, что товар соответствует Европейской директиве 2012/19/EU.

Ознакомьтесь с местной системой раздельного сбора электрических и электронных товаров.

Соблюдайте местные правила. Утилизируйте старые устройства отдельно от бытовых отходов. Правильная утилизация Вашего товара позволит предотвратить возможные отрицательные последствия для окружающей среды и здоровья людей.

Примечание: в соответствии с постоянным усовершенствованием технических характеристик и дизайна, возможно внесение изменений без предварительного уведомления.

Важная информация

Предприятие-изготовитель использует для сборки телевизоров LCD-панели соответствующие, как и жидкокристаллические экраны других ведущих мировых производителей, класса II по ISO 9241-302, 303, 305 и 307:2008, с соответствующими допусками.

Жидкокристаллический экран телевизора содержит несколько миллионов тонкоплёночных транзисторов (пикселей), что обеспечивает идеальное и живое изображение. Наличие на экране телевизора нескольких неактивных пикселей в форме фиксированных точек синего, зелёного, красного, чёрного или белого цвета не оказывает влияния на работоспособность телевизора и не является дефектом!

Стандарт ISO 9241:2008 различает

4 типа дефектных пикселей:

Тип 1 — постоянно горящие пиксели

(белые);

Тип 2 — постоянно не горящие пиксели

(чёрные);

Тип 3 — пиксели с другими дефектами, включая дефекты сабпикселей и ячеек RGB, составляющих пиксель. Это означает постоянно горящие красные, зелёные и синие пиксели;

Тип 4 (группа дефектных пикселей) — несколько дефектных пикселей в квадрате 5x5 пикселей.

Допустимое число дефектных пикселей на миллион пикселей экранов II класса:

Класс	Тип 1	Тип 2	Тип 3	Число кластеров, содержащих более 1 дефекта типа 1 или типа 2	Число кластеров, содержащих более 1 дефекта типа 3
II	2	2	5	0	2

Техническое обслуживание

При соблюдении правил эксплуатации, изложенных в настоящей инструкции по эксплуатации, срок службы телевизора составляет 2 года со дня продажи через розничную торговую сеть. Если дату продажи установить невозможно, то срок службы исчисляются со дня изготовления телевизора. В течение этого времени изготовитель обеспечивает потребителю возможность использования товара по назначению, а также выпуск и поставку запасных частей в торговые и ремонтные предприятия.

Условия эксплуатации:

- рабочая температура от +10 °C до +35 °C;
- рабочая влажность не более 80 % (при температуре 25 °C);
- атмосферное давление от 86 кПа до 106 кПа (от 650 до 800 мм рт. ст.).

Дата изготовления указана на упаковке.

Технические характеристики

Модель: Bt 3207B

Напряжение питания	100–240 В переменного тока ~ 50/60 Гц
Номинальная мощность	≤ 50 Вт
Потребляемая мощность в режиме ожидания	≤ 0,5 Вт
Экран	
Диагональ экрана	32" (80,01 см)
Тип экрана	жидкокристаллический
Тип подсветки	DLED
Формат изображения	16:9, 4:3, авто, zoom
Разрешение экрана	1366 x 768
Контрастность	3000:1
Яркость	200±10 % кд/м ²
Угол обзора	178° x 178°
Время отклика	8,5 мс
16,7 миллиона цветов	
ТВ-приёмник	
Цифровой тюнер	DVB-C/T/T2
Аналоговый тюнер	
Система цвета	PAL/SECAM
Системы звука	BG/DK/I
Диапазон принимаемых частот	48.25 МГц-863.25 МГц
Входное сопротивление	75 Ом

Звук	
Выходная мощность	2 x 8 Вт, стерео
Интерфейсы	
Вход антенны цифрового и аналогового телевидения	
1 USB-вход	
2 HDMI-входа	
Композитный мини аудиовидеовход	
Компонентный мини видеовход	
Коаксиальный цифровой аудиовыход	
Крепление по стандарту VESA	100 x 100
3D-цифровой фильтр	
Телетекст	
Габаритные размеры телевизора	
Без подставки	732 x 433 x 88 мм
С подставкой	732 x 476 x 207 мм
Рабочая температура	от +5 °С до +35 °С
Рабочая влажность	20–80 %
Температура хранения	от –15 °С до +45 °С
Допустимая влажность хранения	10–90 %

Информация о сертификации

Товар сертифицирован в соответствии с законом «О защите прав потребителей».

Срок службы изделия: 2 года

Гарантийный срок: 1 год

Список сервисных центров Вы найдете на сайте www.blackton.tv

Компания-производитель оставляет за собой право вносить изменения в конструкцию, дизайн и комплектацию товара без предварительного уведомления.

Изготовитель:



blackton.tv